





Ausmalbild



Ausmalbild

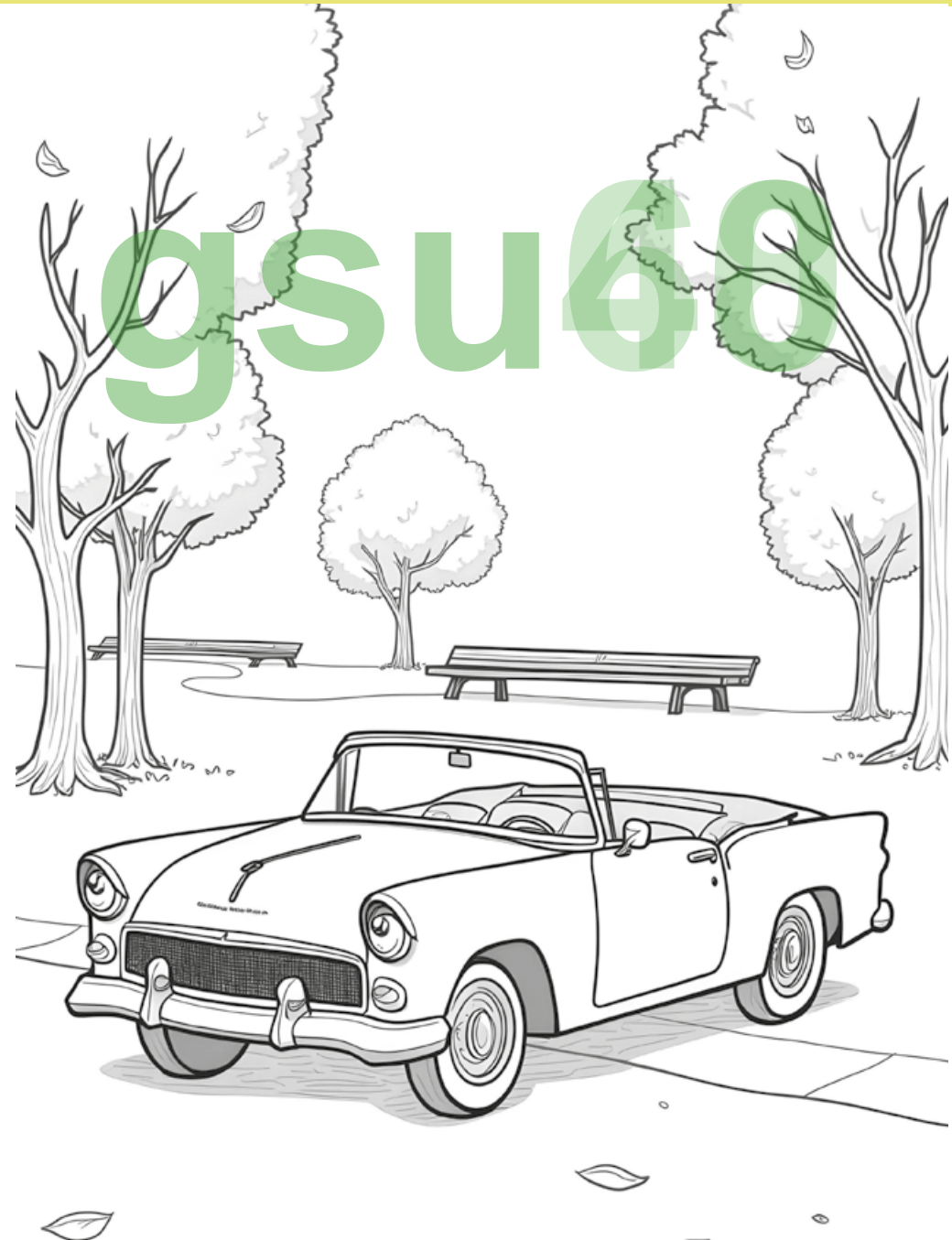













Welche Farben haben die Buchstaben?



A B C D

E F G H I

J K L M

N O P Q

R S T U V

W X Y Z

Welche Farben haben die Tiere?

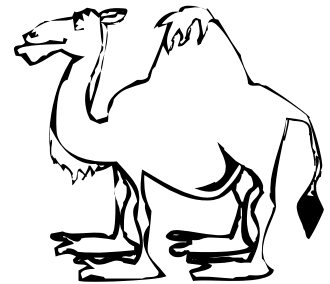
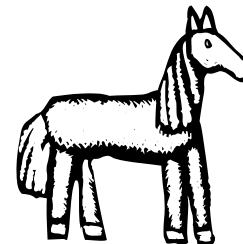
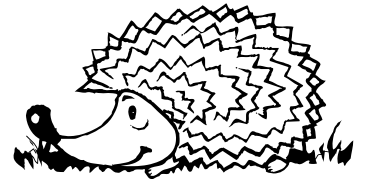
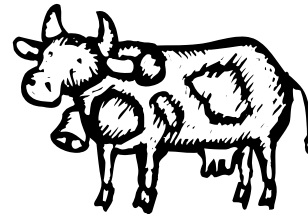
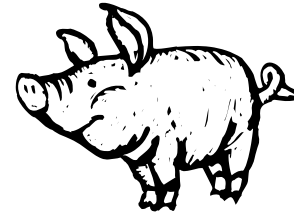
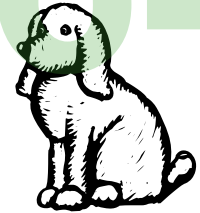
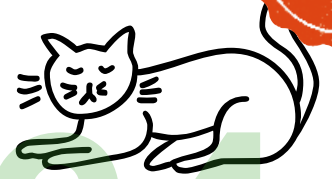
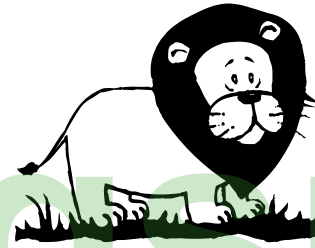

# ZEICHNE EINEN COMIC

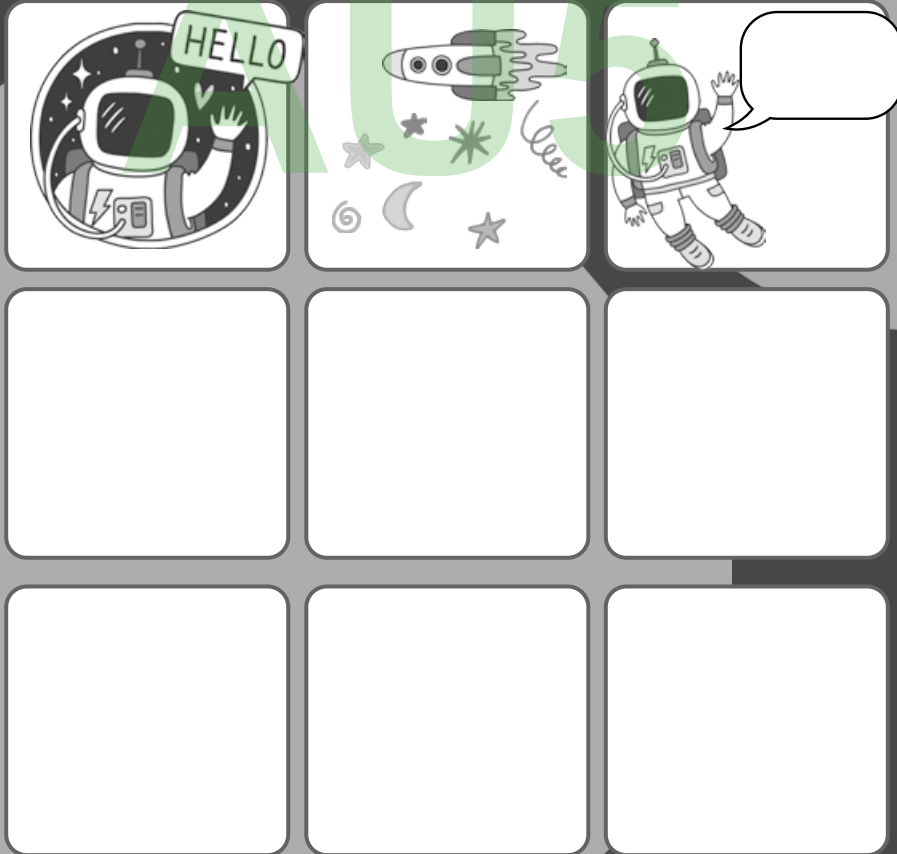

# ENTWERFE DEINE EIGENEN SNEAKER



# FÜHL DICH FREI



gut geeignet für die Grundschule

Wer bin ich?

Wenn du die Zahlen der Reihe nach verbindest, findest du es sicher heraus!

gsu2

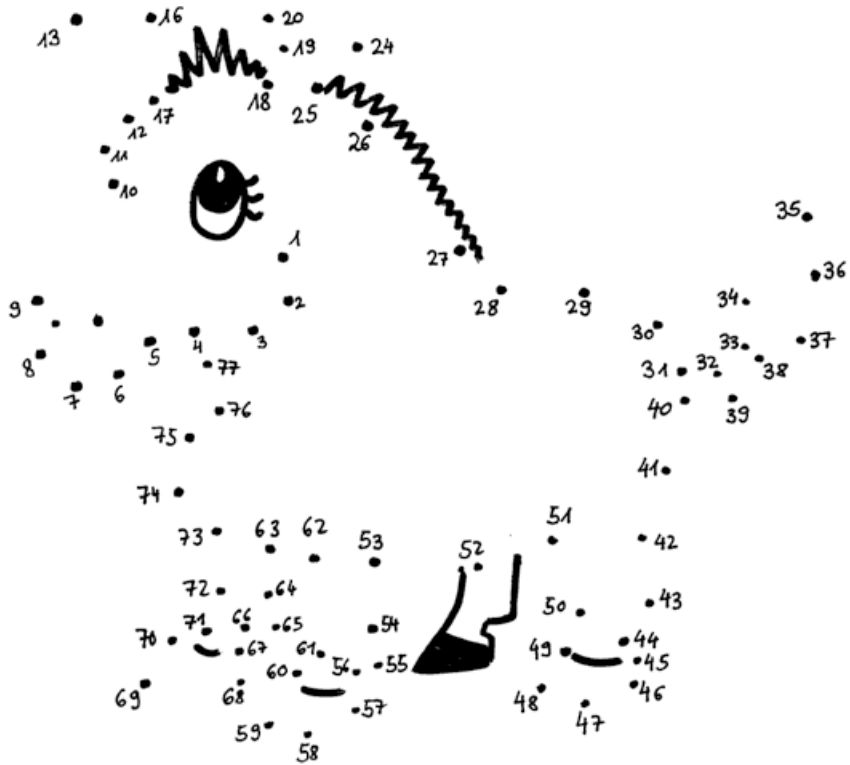

gut geeignet für die Grundschule

Wer bin ich?

Wenn du die Zahlen der Reihe nach verbindest, findest du es sicher heraus!

gsu2

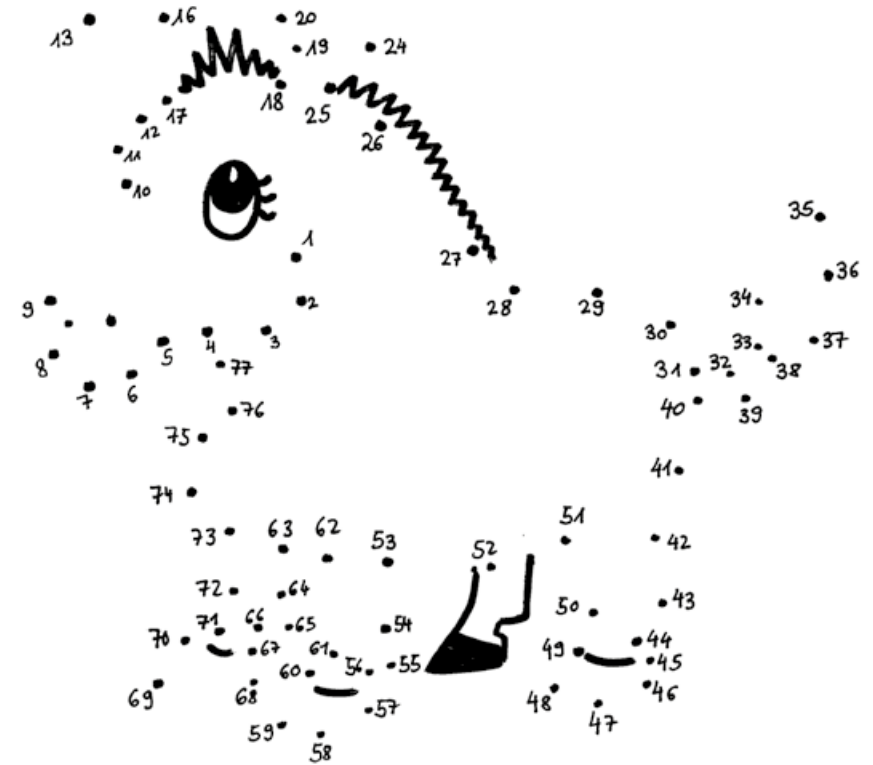

# Malen nach Zahlen



# Malen nach Zahlen



# Punkt zu Punkt zeichnen

Verbinde die Zahlen der Reihenfolge nach.



Bild von Freepik

# Punkt zu Punkt zeichnen

Verbinde die Zahlen der Reihenfolge nach.

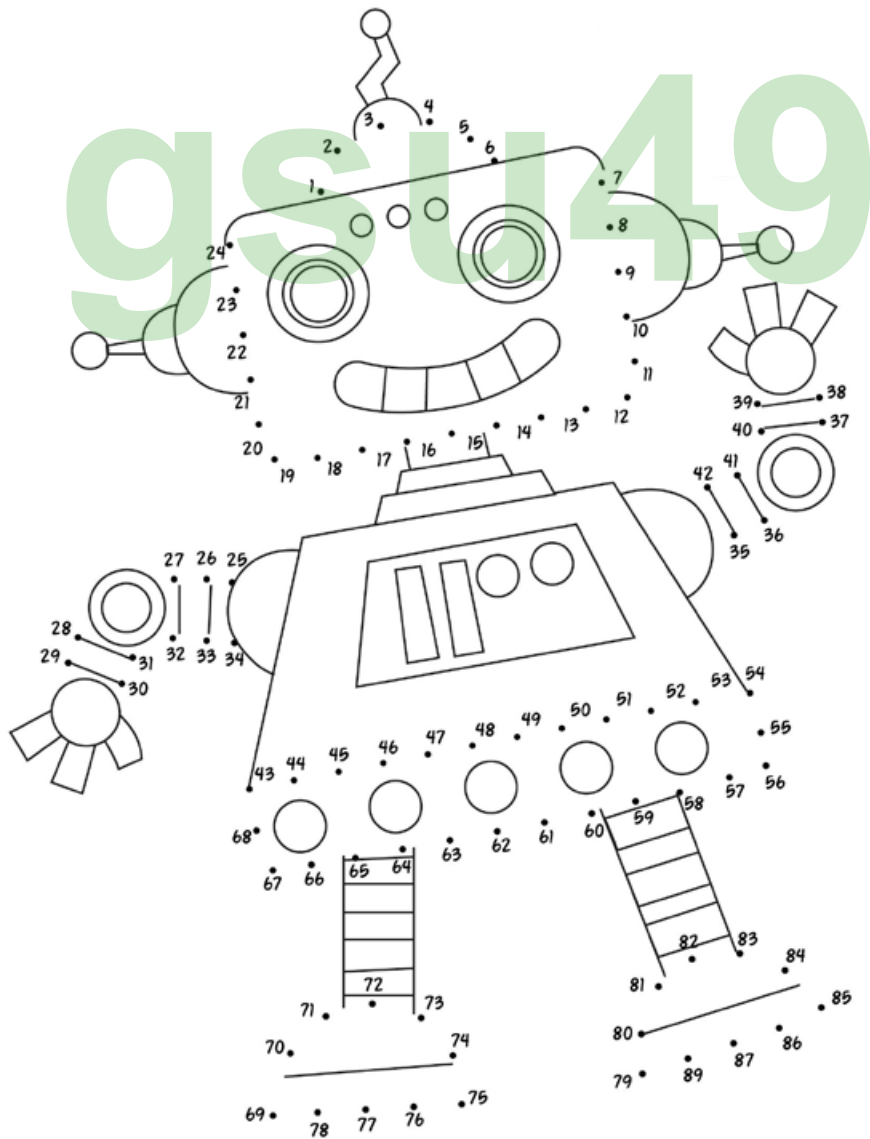

Bild von Freepik

# Punkt zu Punkt zeichnen

Verbinde die Zahlen der Reihenfolge nach.

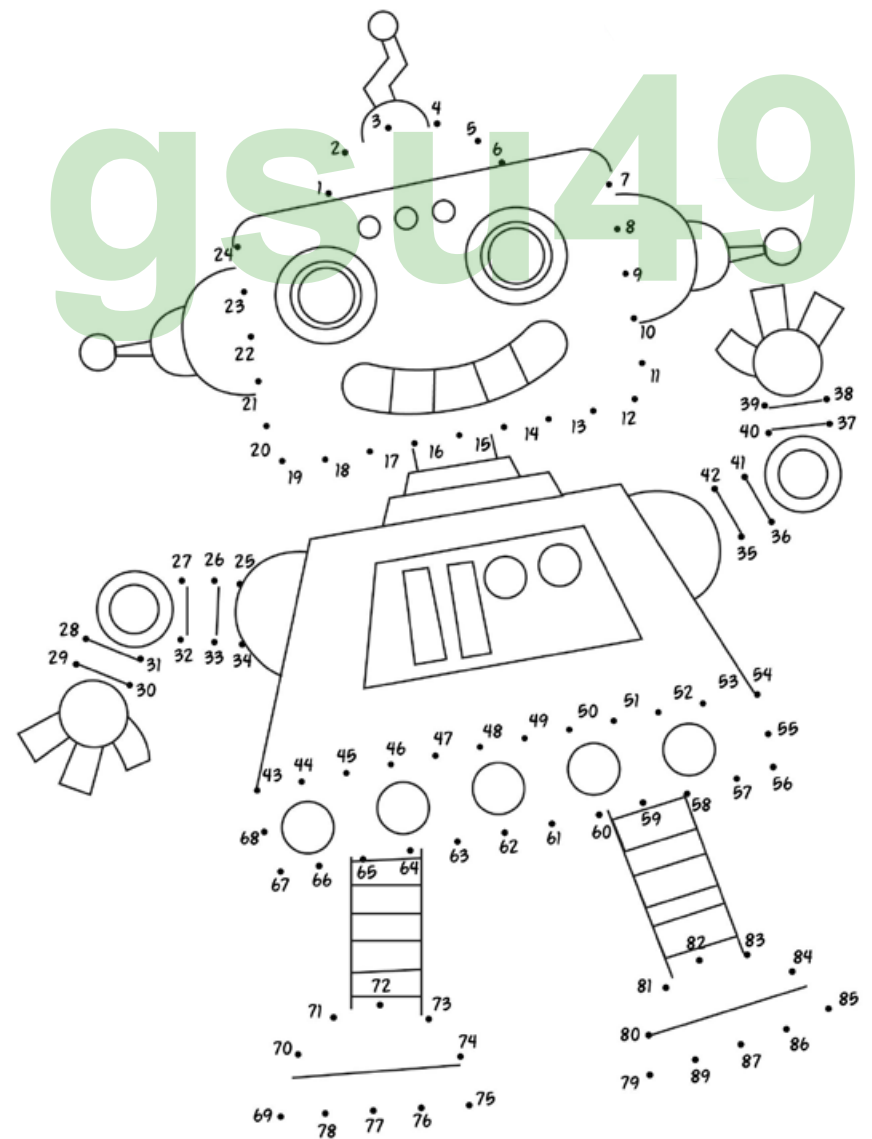

Bild von Freepik

# Punkt zu Punkt zeichnen

Verbinde die Zahlen der Reihenfolge nach.

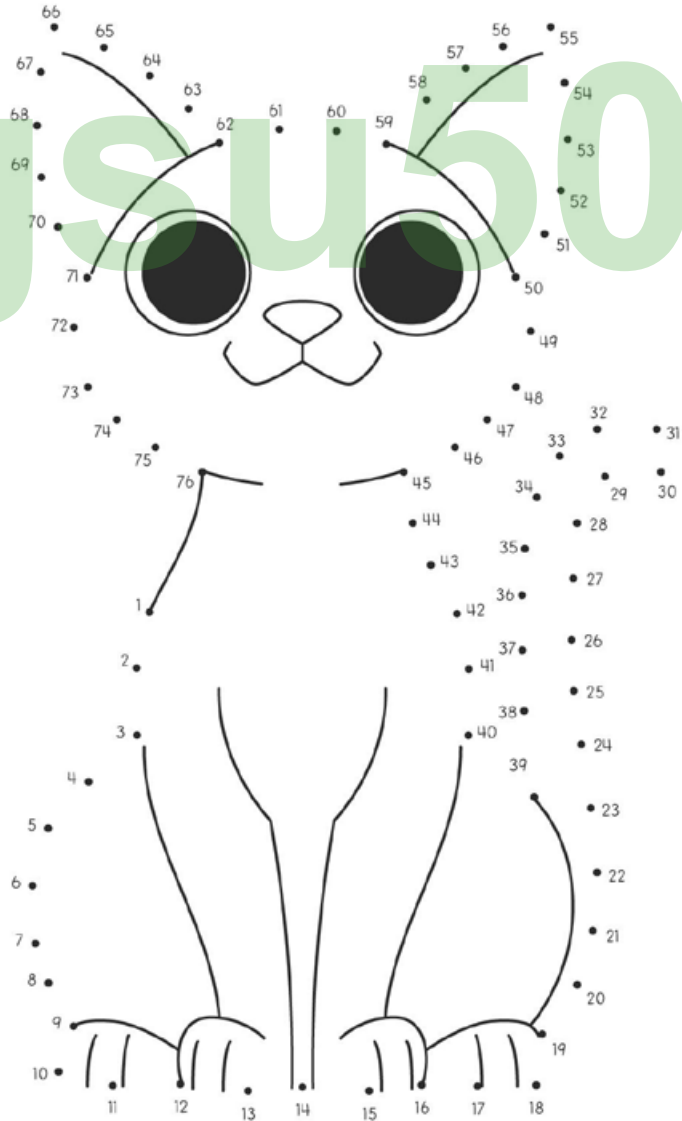

Bild von Freepik

# Suchbild

gut geeignet  
für die  
Grundschule

Wie viele Fische sind es?

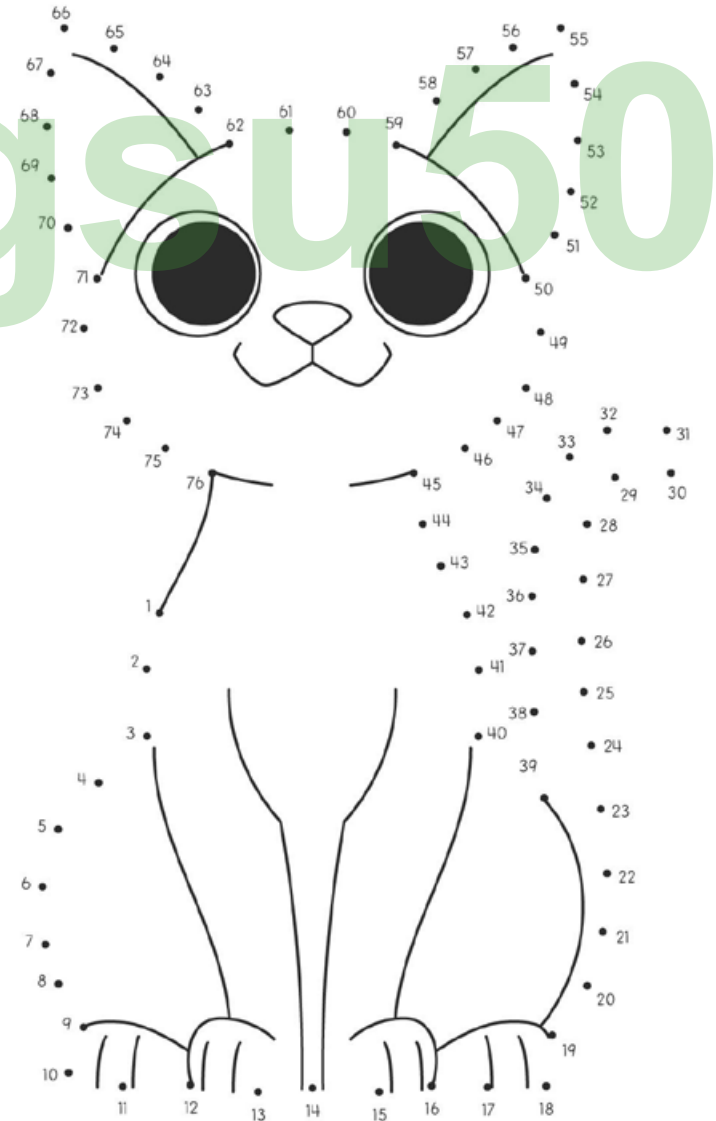

					1

# Suchbild

gut geeignet  
für die  
Grundschule

Wie viele Fische sind es?



					1

Finde die 15 Fehler.

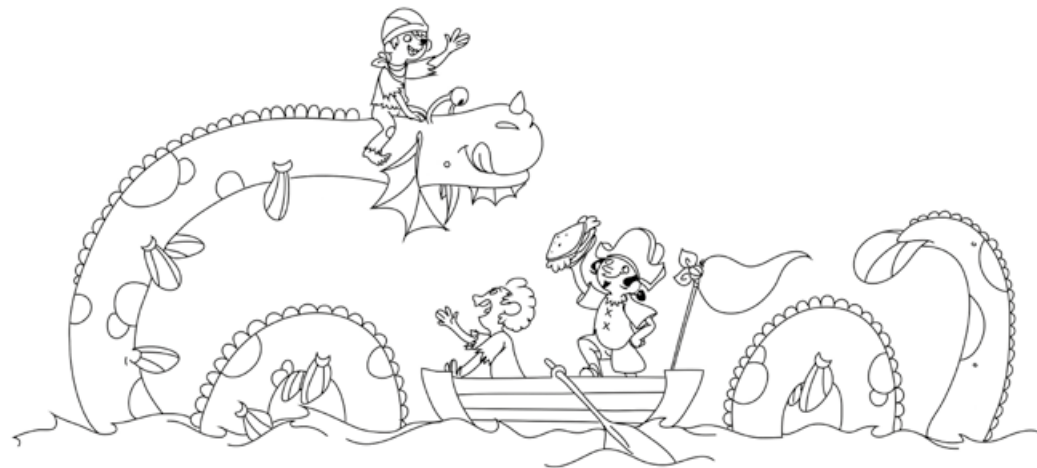

Finde die 15 Fehler.

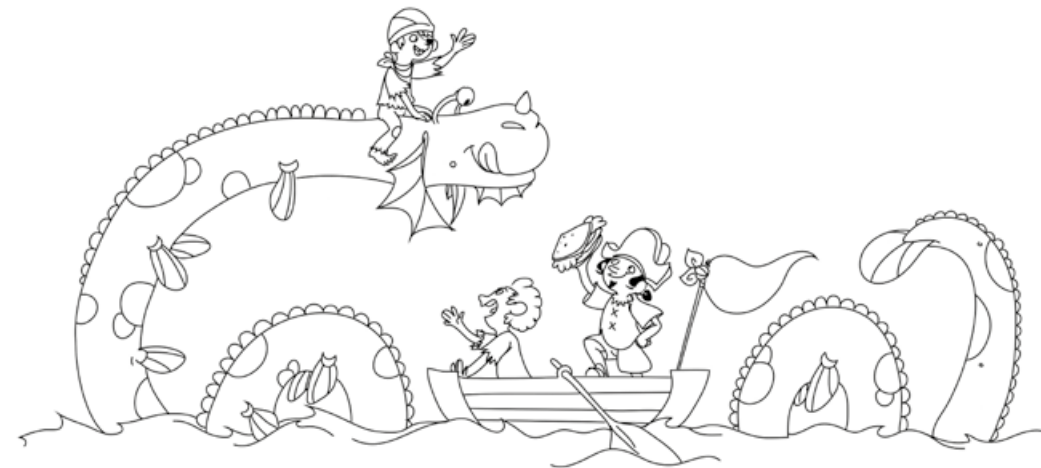

Suchrätsel

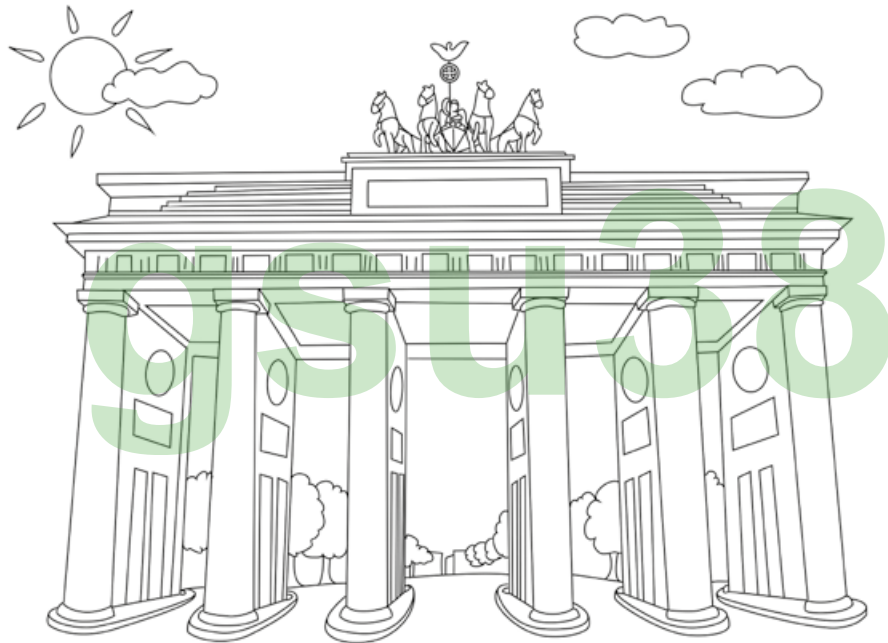

Finde die 12 Fehler.



Suchrätsel

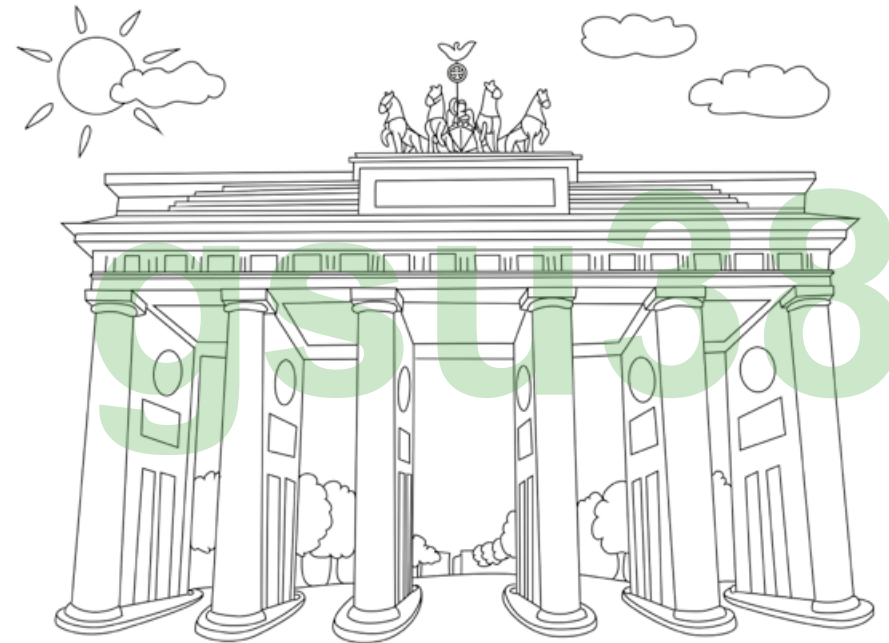

Finde die 12 Fehler.

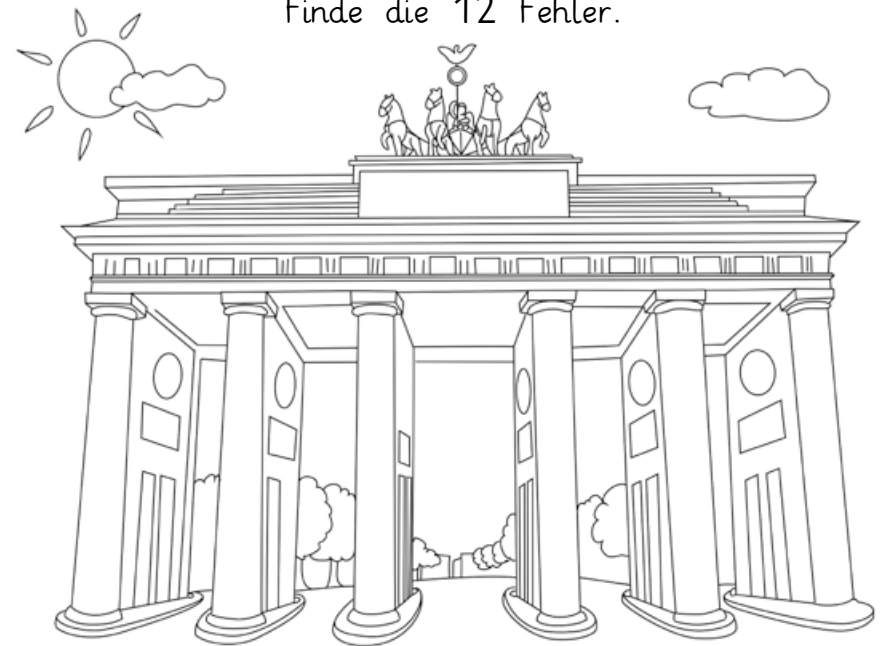

Suchbild

Wie viele Einhörner sind es?



Lösung: 27 Einhörner

Suchbild

Wie viele Einhörner sind es?

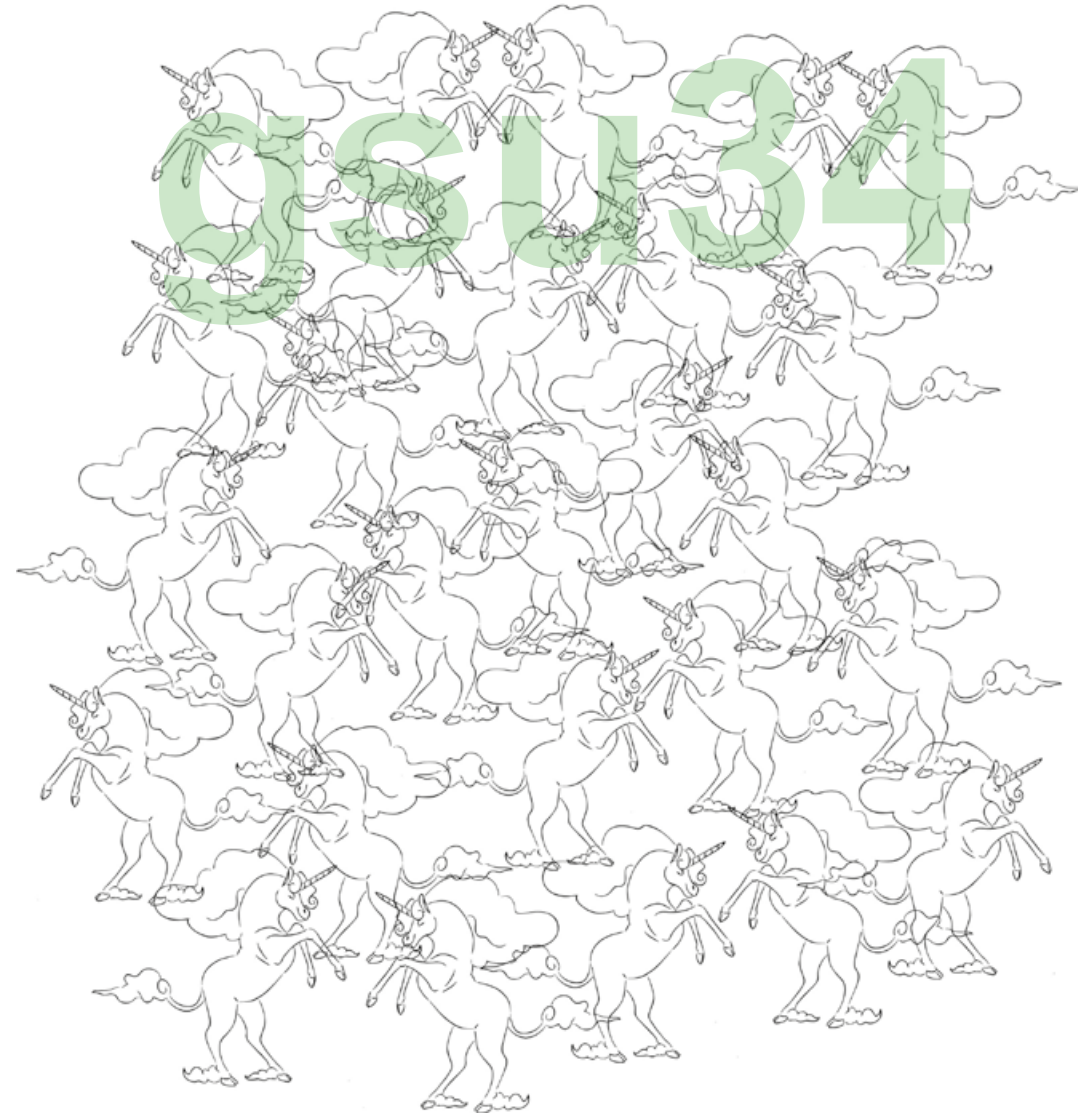

Lösung: 27 Einhörner

# Suchbild

gut geeignet  
für die  
Grundschule

Finde die 10 Fehler.



# Suchbild

gut geeignet  
für die  
Grundschule

Finde die 10 Fehler.



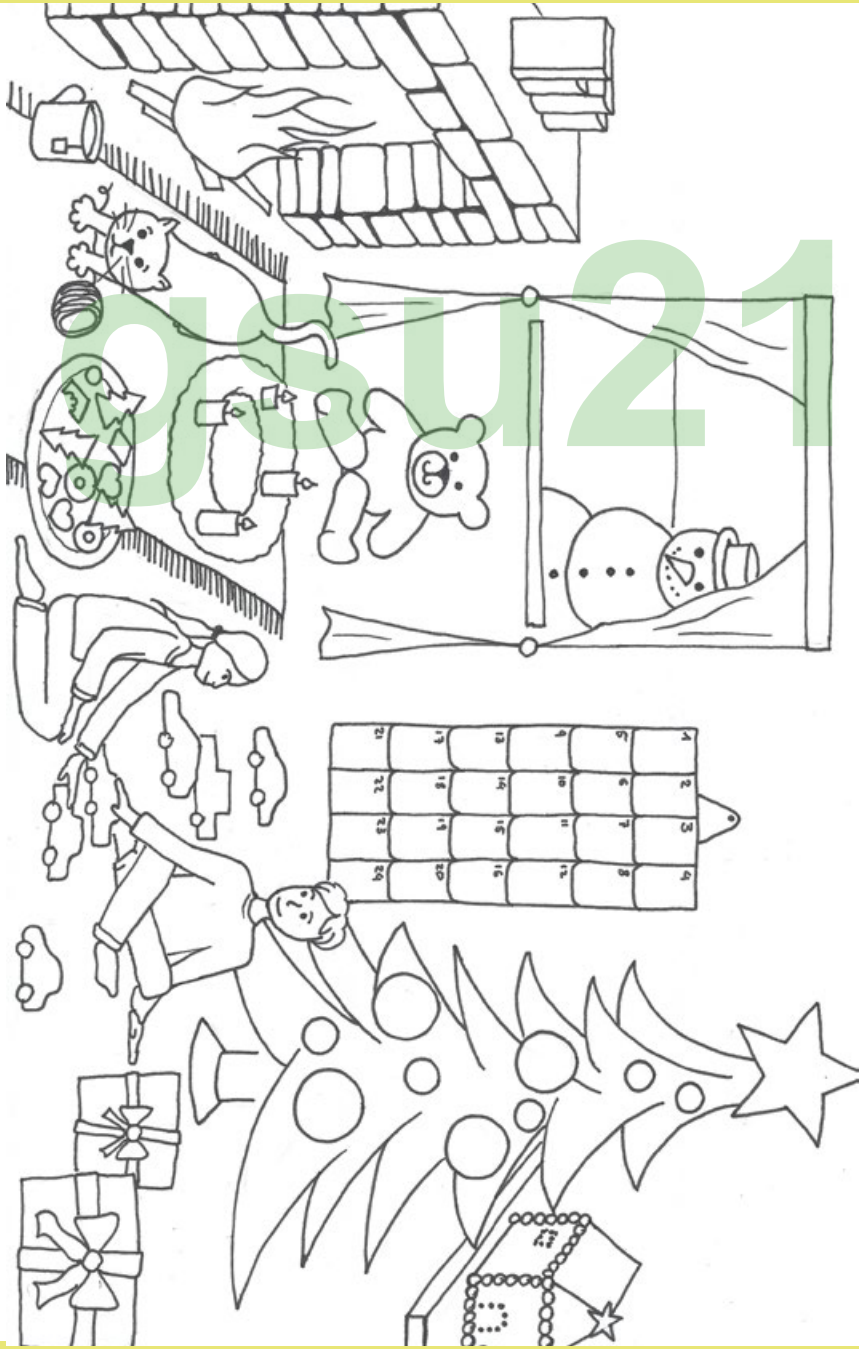

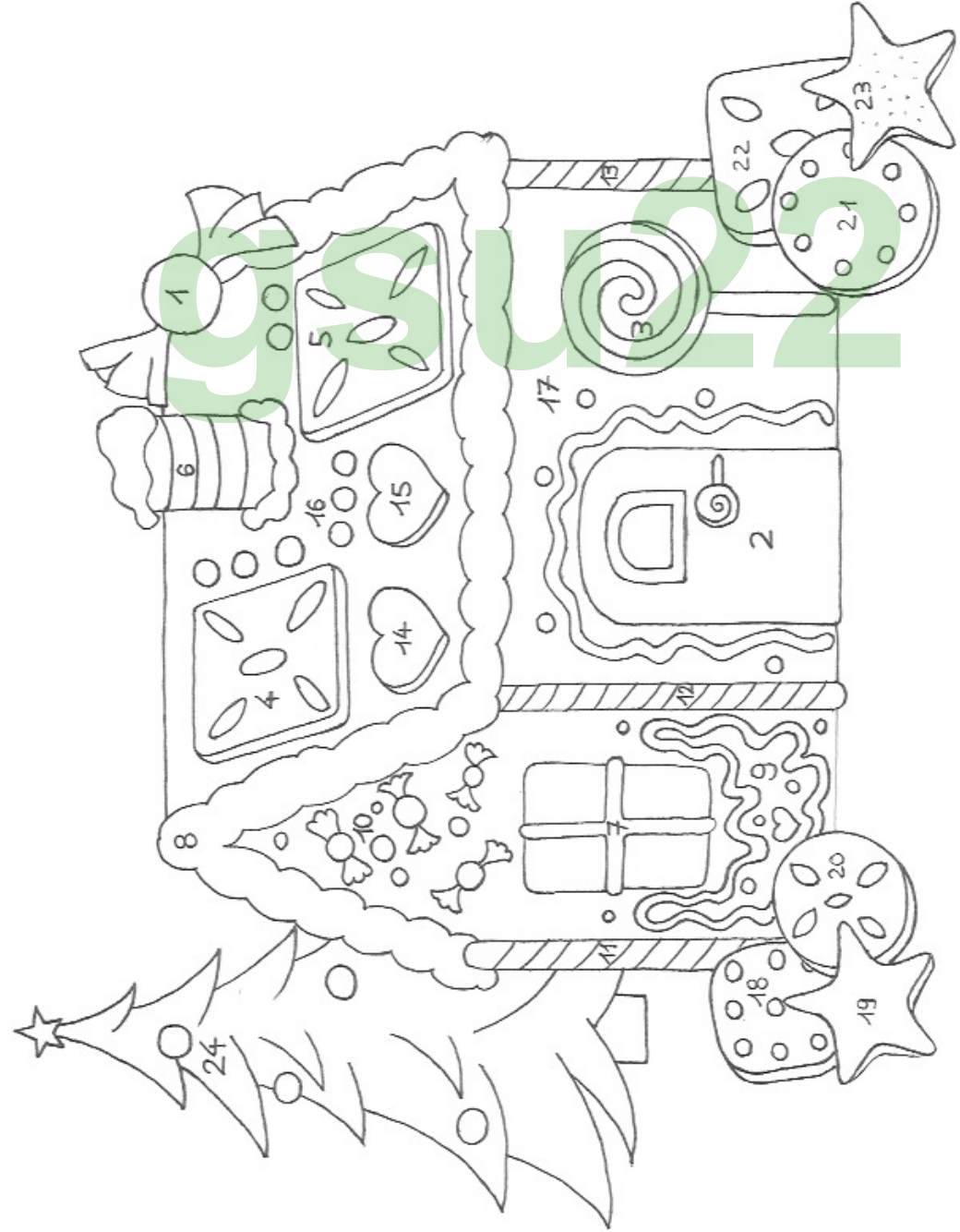
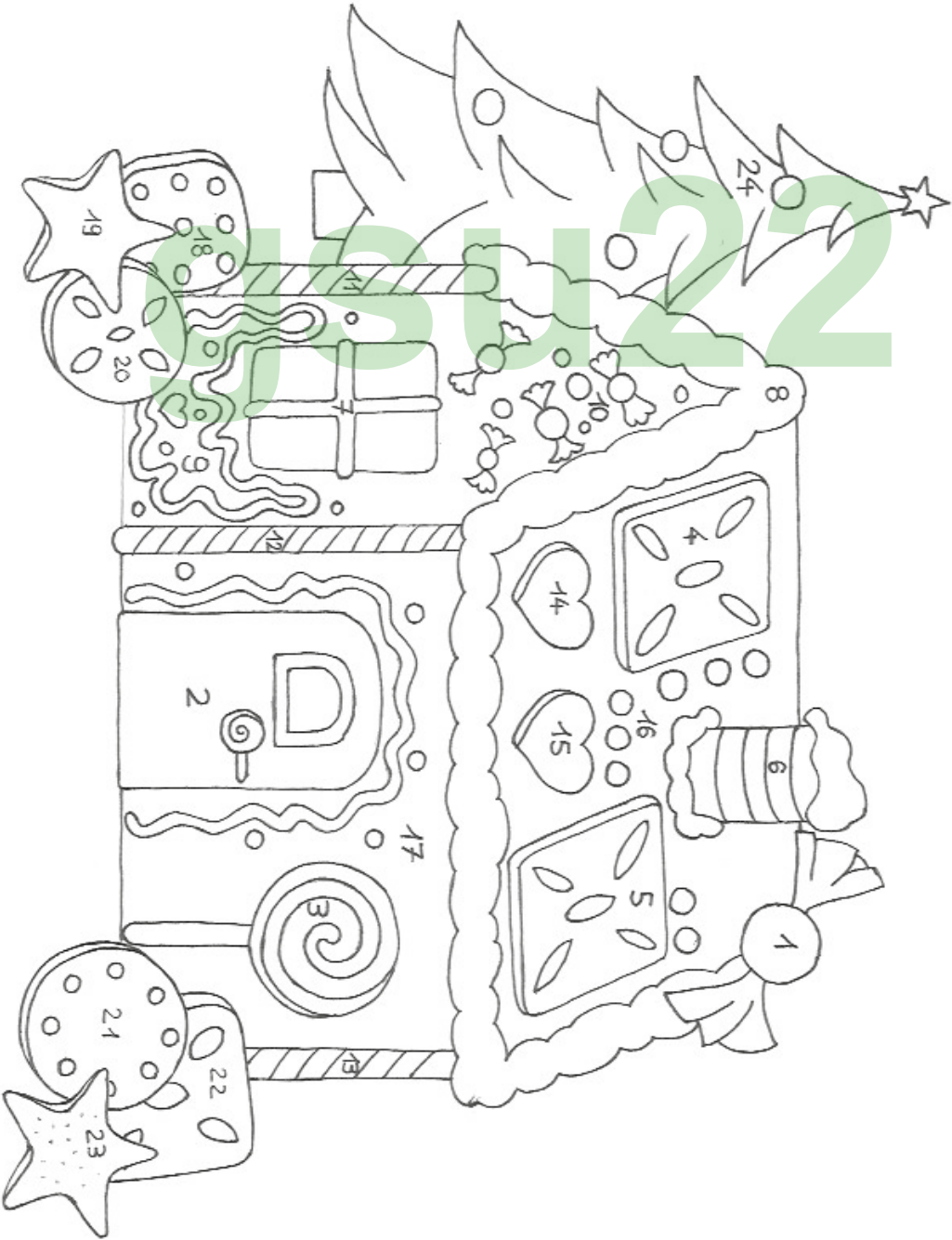





gsu25

gsu25



Welche Symbolfigur wurde fehlerfrei gedreht?

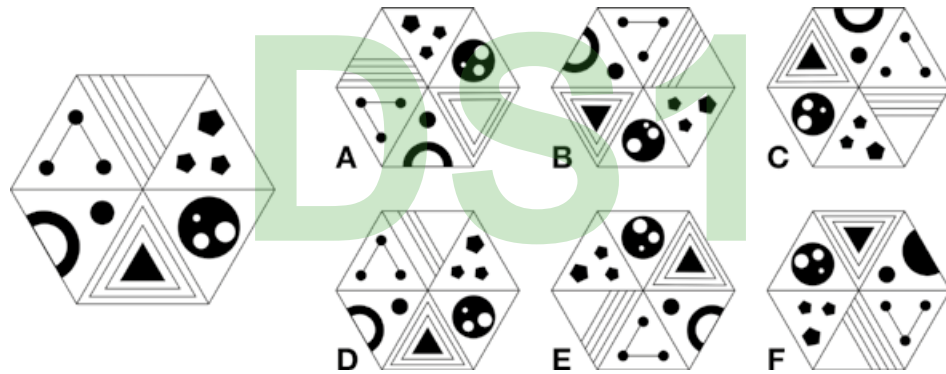

Welche Symbolfigur wurde fehlerfrei gedreht?

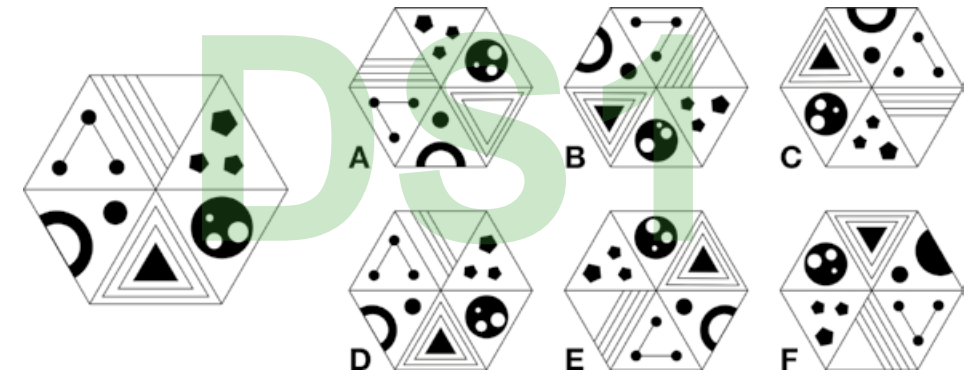

Welches Mandala wurde fehlerfrei gedreht?

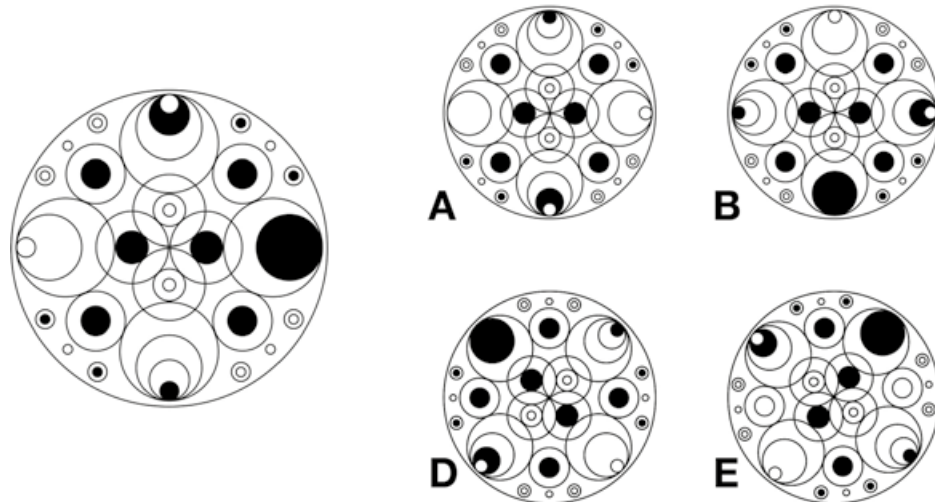

Welches Mandala wurde fehlerfrei gedreht?

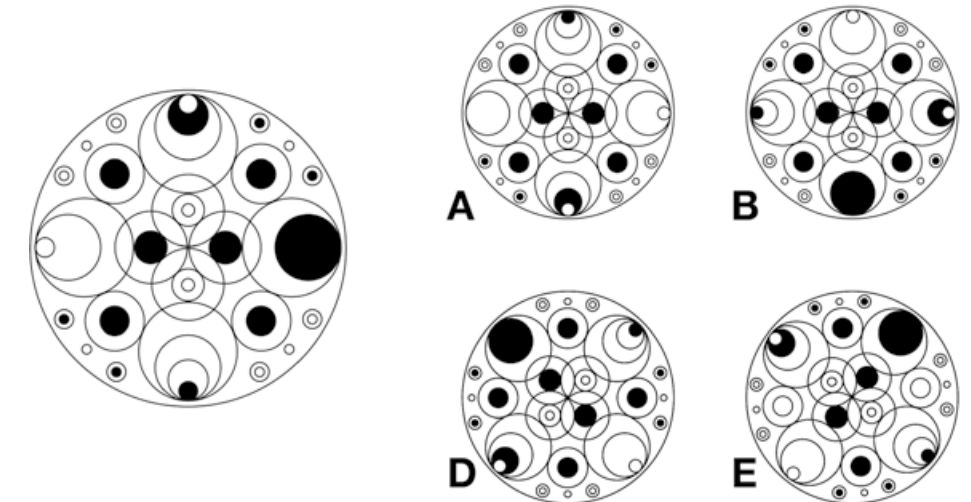



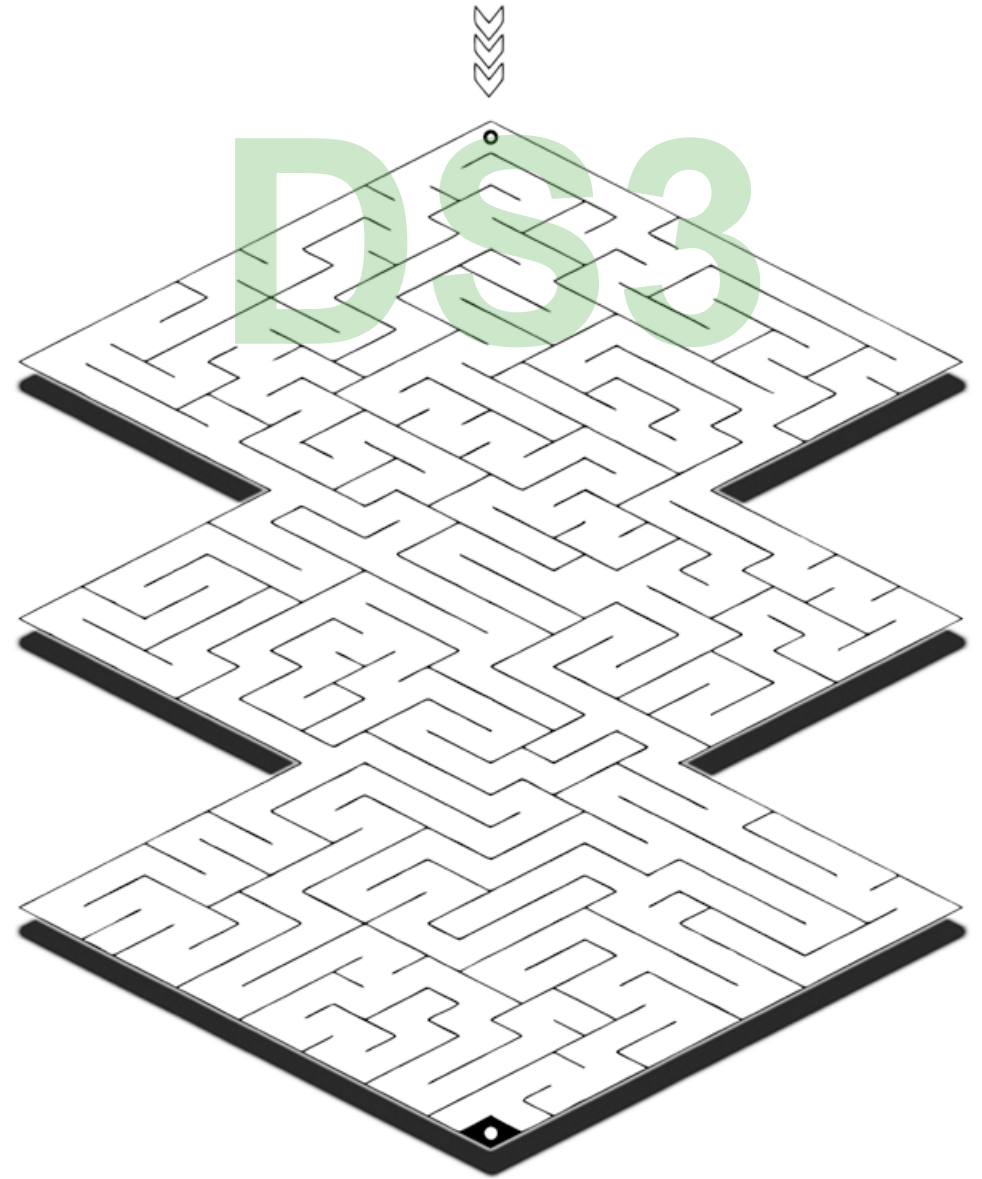
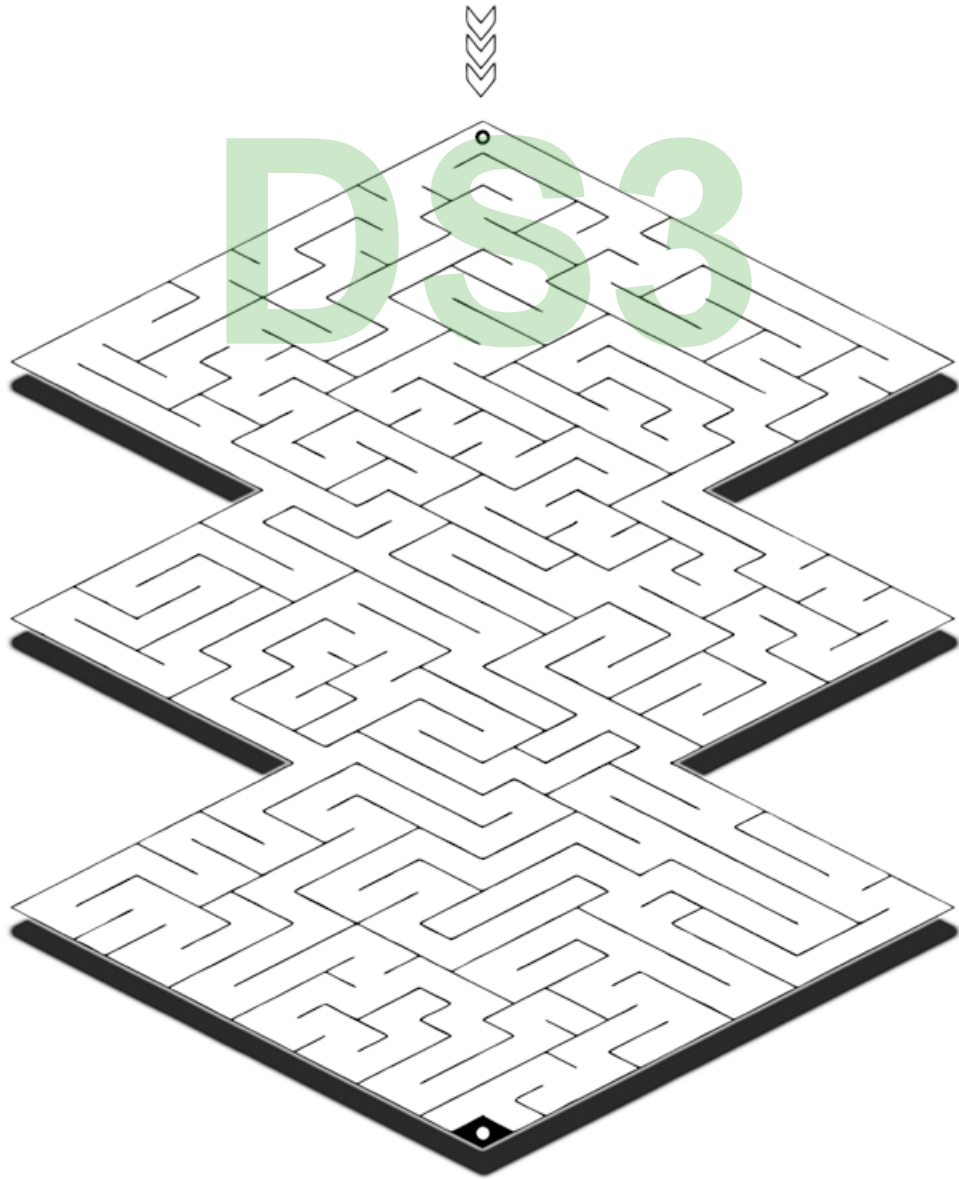



# Kreuzworträtsel

Getreide besonders	Best-seller	Jungtier beim Rind	zu einer Zeit Anrede	Audio Kassetten	Anpasung	Spielautomat wacklig
	7	Werkstoff Abk. für Sekunde			8	
Spielfeld beim Hornussen		Hörfunk auszeichnen	2			
		Vater Hinterwäldler				
europäisches Meer	Frauenkleidung Eigenschaft eines Systems		10			
		Ich r.... aus! Abk. für Diapositiv				bodenglatt
Waldtiere Frisiermittel	Auszeichnung aushalten	4		Europäer außer sich		
		Indianer Firmenleiter	5			Gruppe von Tieren
Volksgruppe Vulkan Italien		Bodenertrag griechisch zehn				
		Dativ von du Gurkengewürz		angesagt H... mich fest!		
rundes Blech		Bund fürs Leben Studenten-ausschuss	11			Bergkamm
		bösartig Felsnische				
Karibikinsel	unge-trübt Anrede		6			
		Gebirge in der Slowakei	9			
Palmblätter Adverb		Baskenmütze	3			

Lösungswort:

1	2	3	4	5	6	7	8	9	10	11
---	---	---	---	---	---	---	---	---	----	----

Lösungswort: F A B R I K H A L L E

Lösung

S	E	H	R	M	E	T	A	L	L	E
O	S	T	S	E	E	P	A	R	F	S
T	S	C	H	L	E	P	E			
R	H	E	S	T	E					
O	R	D	E	N	I	R	E			
Q	E	L	I	N	D	I				
N	O	M	A	V	A	N	T	E		
I	N	T	E	I	A	V				
R	O	B	E	H	E					
J	A	M	A	V	I	K	A			
G	O	L	A	S	K	L	A	R		
M	E	D	E	L	T	A	R			
N	U	R	B	A	R	E	I			

# Kreuzworträtsel

Getreide besonders	Best-seller	Jungtier beim Rind	zu einer Zeit Anrede	Audio Kassetten	Anpasung	Spielautomat wacklig
	7	Werkstoff Abk. für Sekunde			8	
Spielfeld beim Hornussen		Hörfunk auszeichnen	2			
		Vater Hinterwäldler				
europäisches Meer	Frauenkleidung Eigenschaft eines Systems		10			
		Ich r.... aus! Abk. für Diapositiv				bodenglatt
Waldtiere Frisiermittel	Auszeichnung aushalten	4		Europäer außer sich		
		Indianer Firmenleiter	5			Gruppe von Tieren
Volksgruppe Vulkan Italien		Bodenertrag griechisch zehn				
		Dativ von du Gurkengewürz		angesagt H... mich fest!		
rundes Blech		Bund fürs Leben Studenten-ausschuss	11			Bergkamm
		bösartig Felsnische				
Karibikinsel	unge-trübt Anrede		6			
		Gebirge in der Slowakei	9			
Palmblätter Adverb		Baskenmütze	3			

Lösungswort:

1	2	3	4	5	6	7	8	9	10	11
---	---	---	---	---	---	---	---	---	----	----

Lösungswort: F A B R I K H A L L E

Lösung

S	E	H	R	M	E	T	A	L	L	E
O	S	T	S	E	E	P	A	R	F	S
T	S	C	H	L	E	P	E			
R	H	E	S	T	E					
O	R	D	E	N	I	R	E			
Q	E	L	I	N	D	I				
N	O	M	A	V	A	N	T	E		
I	N	T	E	I	A	V				
R	O	B	E	H	E					
J	A	M	A	V	I	K	A			
G	O	L	A	S	K	L	A	R		
M	E	D	E	L	T	A	R			
N	U	R	B	A	R	E	I			

# Kreuzwörtertsel

Vervielfältiger afrikani. Religion	hoherBerg unumstößlich	in Ordnung	Verb substantivieren Hauptstadt Lettland	leichter Galopp Verhüllung
Gewichtseinheit		griechische Insel Plattenauflieger	Staat in Asien	
Musik-auftritt		Milchprodukt (-h) ich kann nicht ....	Verzicht	
Laufvogel		Störung	Zahl	
Muskelan-spannung				Tonarten Abholzen
Zahl	In diesem Raum Währung			Wärme abgebend
		Kosmetik-farbe Wahrnehmung		
Lokal wo man was trinkt	Dativ wir Haupt-stadt von Eritrea		alte Währung Regulator	jemand der sucht
		Irländer ausge-schlossen		Kreis-Soest KFZ Raubfisch
Kopfbedeckung Hekto-meter				
	dicht Obstbrei		Ausruf Zahl	
Ameri-kaner		Leihhaus		
Fischart		direkte Anrede		
			männliche Person	
alt-römische Münze		ursprüngliche Form		

Lösung

A	S	U	R	F	O	R	M
K	R	A	M	P	F	D	U
D	R	E	I	R	O	U	G
B	A	R	I	R	E	S	O
S	O	N	N	E	N	H	U
H	M	E	N	G	A	C	H
A	M	I	L	E	I	H	E
G	R	U	N	D	E	L	E
W	O	D	U	K	R	E	T
P	O	N	D	I	R	A	N
G	I	G	J	O	G	U	R
E	M	U	P	A	N	N	E
K	R	A	M	P	F	D	U
D	R	E	I	R	O	U	G

# Kreuzwörtertsel

Vervielfältiger afrikani. Religion	hoherBerg unumstößlich	in Ordnung	Verb substantivieren Hauptstadt Lettland	leichter Galopp Verhüllung
Gewichtseinheit		griechische Insel Plattenauflieger	Staat in Asien	
Musik-auftritt		Milchprodukt (-h) ich kann nicht ....	Verzicht	
Laufvogel		Störung	Zahl	
Muskelan-spannung				Tonarten Abholzen
Zahl	In diesem Raum Währung			Wärme abgebend
		Kosmetik-farbe Wahrnehmung		
Lokal wo man was trinkt	Dativ wir Haupt-stadt von Eritrea		alte Währung Regulator	jemand der sucht
		Irländer ausge-schlossen		Kreis-Soest KFZ Raubfisch
Kopfbedeckung Hekto-meter				
	dicht Obstbrei		Ausruf Zahl	
Ameri-kaner		Leihhaus		
Fischart		direkte Anrede		
			männliche Person	
alt-römische Münze		ursprüngliche Form		

Lösung

A	S	U	R	F	O	R	M
K	R	A	M	P	F	D	U
D	R	E	I	R	O	U	G
B	A	R	I	R	E	S	O
S	O	N	N	E	N	H	U
H	M	E	N	G	A	C	H
A	M	I	L	E	I	H	E
G	R	U	N	D	E	L	E
W	O	D	U	K	R	E	T
P	O	N	D	I	R	A	N
G	I	G	J	O	G	U	R
E	M	U	P	A	N	N	E
K	R	A	M	P	F	D	U
D	R	E	I	R	O	U	G



# Kreuzworträtsel

gut geeignet  
für die  
Grundschule

A crossword puzzle grid with various illustrations around it. The grid is 10x10. Illustrations include a giraffe, a fish, a balloon, a duck, a boy with a basket, a house, a sun, a cloud, a car, and a mouse. Arrows point from the illustrations to the corresponding starting cells in the grid.

# Kreuzworträtsel

gut geeignet  
für die  
Grundschule

A crossword puzzle grid with various illustrations around it. The grid is 10x10. Illustrations include a giraffe, a fish, a balloon, a duck, a boy with a basket, a house, a sun, a cloud, a car, and a mouse. Arrows point from the illustrations to the corresponding starting cells in the grid.

5 2 8 5 4 1  
7 9 3 2 8 5  
2 1 4 3 8 9  
3 6 4 9 5 1  
2 1 7 2 7  
3 6 1 7  
2 6 4  
1 5  
8  
9 4 2  
3 8  
7

2 3  
4 9 8  
1 6 9  
3  
5 4  
6  
2 3  
9 5 4

★ ★  
★ ★ ★ ★  
★ ★ ★  
★ ★ ★ ★ ★ ★ ★ ★ ★ ★

5 2 8 5 4 1  
7 9 3 2 8 5  
2 1 4 3 8 9  
3 6 4 9 5 1  
2 1 7 2 7  
3 6 1 7  
2 6 4  
1 5  
8  
9 4 2  
3 8  
7

2 3  
4 9 8  
1 6 9  
3  
5 4  
6  
2 3  
9 5 4

★ ★  
★ ★ ★ ★  
★ ★ ★  
★ ★ ★ ★ ★ ★ ★ ★ ★ ★

Sudoku

A large 10x10 grid for a Sudoku puzzle. The grid contains numbers in various positions. A large, semi-transparent green watermark with the word "Sudoku" is overlaid across the center. There are two star icons at the bottom left and three star icons at the bottom right.

A smaller 10x10 grid for a Sudoku puzzle, containing numbers in various positions. There are four star icons at the top left corner.



Sudoku

A large 10x10 grid for a Sudoku puzzle, identical in layout to the one on the left page. It features a large green "Sudoku" watermark, star icons at the bottom left and bottom right, and a question mark in the background.

A smaller 10x10 grid for a Sudoku puzzle, identical in layout to the one on the left page. It features star icons at the top left corner.



	6		5	2	
5		3		1	4
	1	2		6	
3		6	2		1
6				2	
2	3	1	4		6

		3		9	2		
4				3			1
2	7						
	1		3				8
	5		1	6	7		3
3				8		6	
						5	3
	3			8			9
			6	2		1	

	6		5	2	
5		3		1	4
	1	2		6	
3		6	2		1
6				2	
2	3	1	4		6

		3		9	2		
4				3			1
2	7						
	1		3				8
	5		1	6	7		3
3				8		6	
						5	3
	3			8			9
			6	2		1	

1	6	7			2		
			9	8			6 7
	9	5		4		3	
	1		8				3
	4	3		1	6		8
			3		5		1
3			1	5	8		9
6	8			7			4
7	5		4	6			

1	6	7			2		
			9	8			6 7
	9	5		4		3	
	1		8				3
	4	3		1	6		8
			3		5		1
3			1	5	8		9
6	8			7			4
7	5		4	6			

	9	5	4	3	2	7	6	1
3		6	5	8	1		2	
2	4	1		9	6	3	8	5
5	1		6	7	9		3	8
6	8	4	3	1	2	9	7	
7		9	8	2	4	1	5	
9		8	2	4	7	6		3
1	6	7	9	5	3	8	4	2
4	2	3	1	6	8	5	7	9

leicht

SU3

7	6	8	5		
			4	8	
8		9	6	1	
4	8	1	6		
	3			7	
		3	2	1	4
2	7	5			9
	1	4			
	5	1	4	8	

mittel

	1	9	2	3	8	7	4	
7	2	3		4	5		9	
4	8		9	1		3	2	6
3	9	2	8	5	1		7	
	6		4				3	9
	4	7	3	9	6	8		
	7	8		6	4	9	5	
	5			8	3	2		
			5	2	9	4	8	7

schwer

	9	5	4	3	2	7	6	1
3		6	5	8	1		2	
2	4	1		9	6	3	8	5
5	1		6	7	9		3	8
6	8	4	3	1	2	9	7	
7		9	8	2	4	1	5	
9		8	2	4	7	6		3
1	6	7	9	5	3	8	4	2
4	2	3	1	6	8	5	7	9

leicht

SU3

7	6	8	5		
			4	8	
8		9	6	1	
4	8	1	6		
	3			7	
		3	2	1	4
2	7	5			9
	1	4			
	5	1	4	8	

mittel

	1	9	2	3	8	7	4	
7	2	3		4	5		9	
4	8		9	1		3	2	6
3	9	2	8	5	1		7	
	6		4				3	9
	4	7	3	9	6	8		
	7	8		6	4	9	5	
	5			8	3	2		
			5	2	9	4	8	7

schwer

		5		3				
5				3	1			8
2						5	6	
5	1	7		2	8			
6		7	9	3	1	4		5
		4	5		8		1	9
1	6							9
4		5	1					3
		2		9				

leicht

SU4

7	3		4	8		1	9	5
4	6			9	1		3	2
1	9	5			7	6	8	4
	5	9	1	4			7	3
2	7				3	4	5	9
8	4	3	7	5	9	2		
9	8	4	6	7	5	3	2	
5	1	6	3	2	8	9	4	7
3			9	1	4		6	8

mittel

		4		3	2	9		
9	5				7			2
				5				1
6	5		1					
	8					2		
			5			1		8
1		5						
7		3					4	6
		6	9	8				3

schwer

		5		3				
5				3	1			8
2						5	6	
5	1	7		2	8			
6		7	9	3	1	4		5
		4	5		8		1	9
1	6							9
4		5	1					3
		2		9				

leicht

SU4

7	3		4	8		1	9	5
4	6			9	1		3	2
1	9	5			7	6	8	4
	5	9	1	4			7	3
2	7				3	4	5	9
8	4	3	7	5	9	2		
9	8	4	6	7	5	3	2	
5	1	6	3	2	8	9	4	7
3			9	1	4		6	8

mittel

		4		3	2	9		
9	5				7			2
				5				1
6	5		1					
	8					2		
			5			1		8
1		5						
7		3					4	6
		6	9	8				3

schwer



# Würfel - Bilder

Würfel - Bilder für dich oder mit Freunden

Entscheide selbst, Würfel so oft du willst oder nur eine bestimmte Anzahl, bis ein Bild fertig ist  
Würfel und male alleine oder mit Partnern.

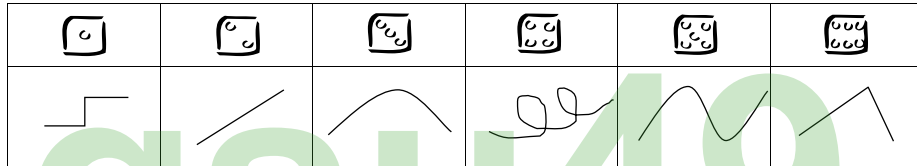

Lege selbst 6 Formen oder Linien fest.

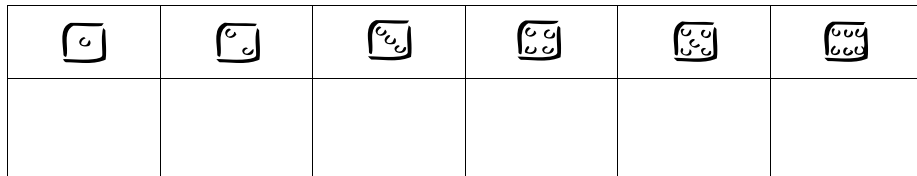

Verwende Linien und feste Farben. Zeichne auf ein eigenes Blatt oder die Rückseite.

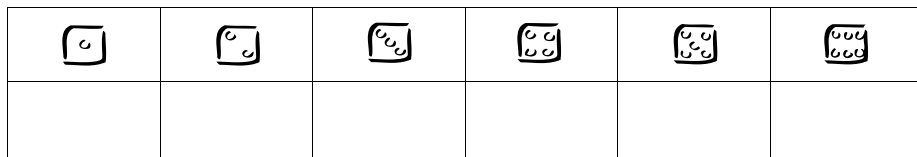

Viel Spaß beim Malen !

# Käsekästchen



## Käsekästchen



Zwei Spieler dürfen abwechselnd einen farbigen Strich hoch oder quer über die Länge eines Kästchens ziehen. Schließt sich ein Kästchen, gehört es dem Spieler. Er darf es durch einen Buchstaben oder seine Farbe markieren. Erst wenn er kein Kästchen mehr schließen kann, ist der Partner am Zug. Gewonnen hat der Spieler, der die meisten Kästchen hat.

Für Starter:

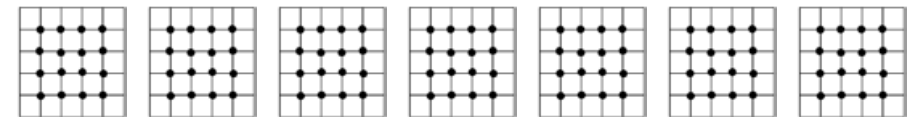
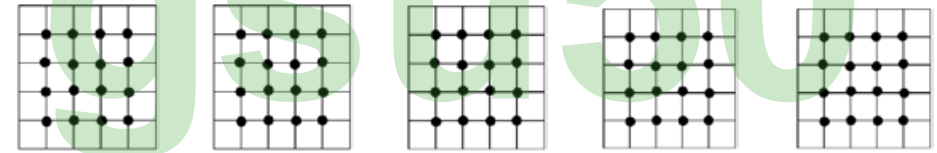

Für Könner:

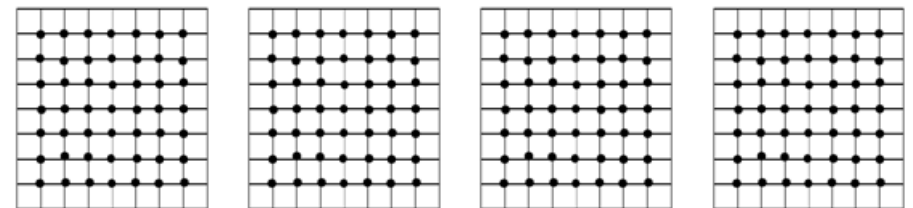

Für Fortgeschrittene:

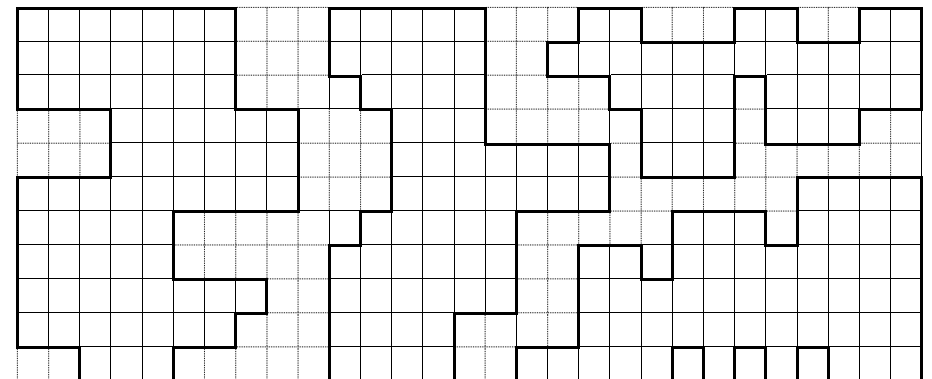

# Auto Schneckenrennen



Fahre den Weg des Autos von Start bis Ziel nach.

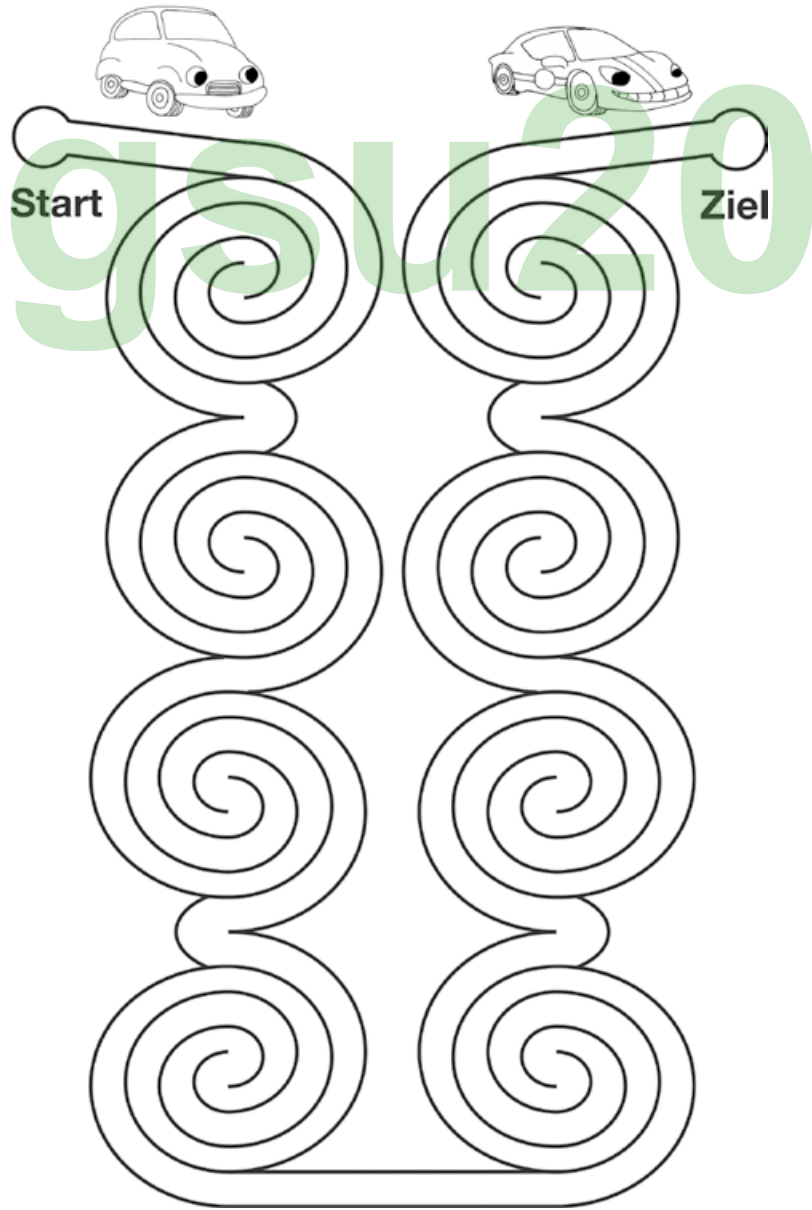

# Auto Schneckenrennen



Fahre den Weg des Autos von Start bis Ziel nach.

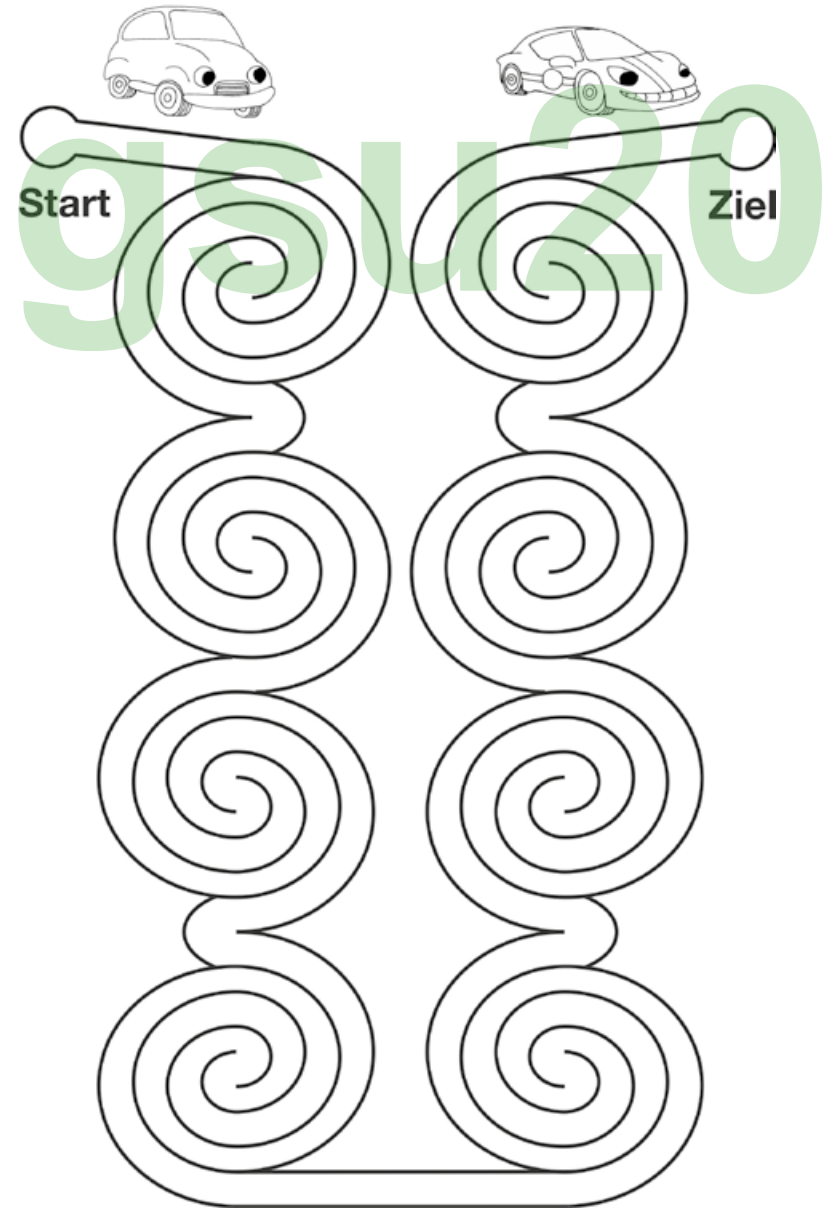

Labyrinthe

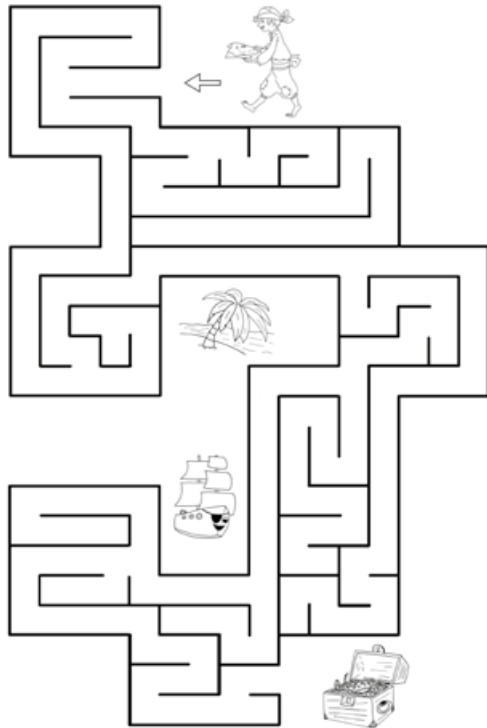
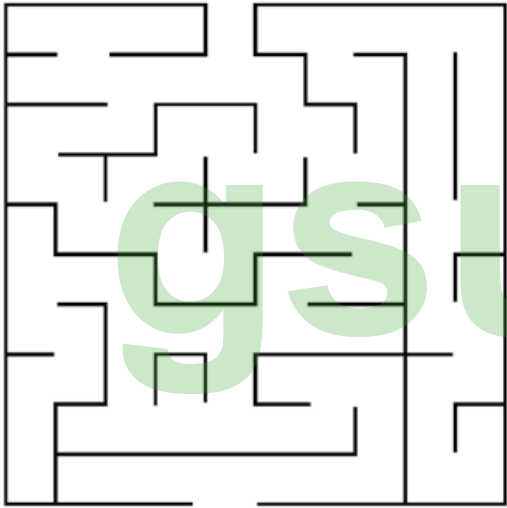

Labyrinthe

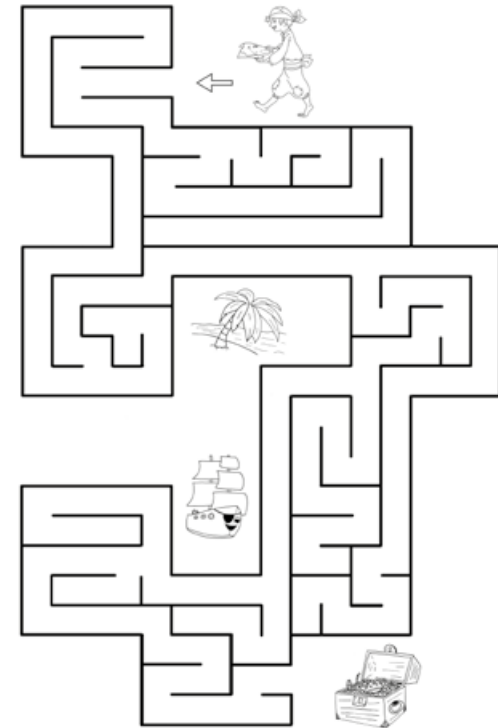
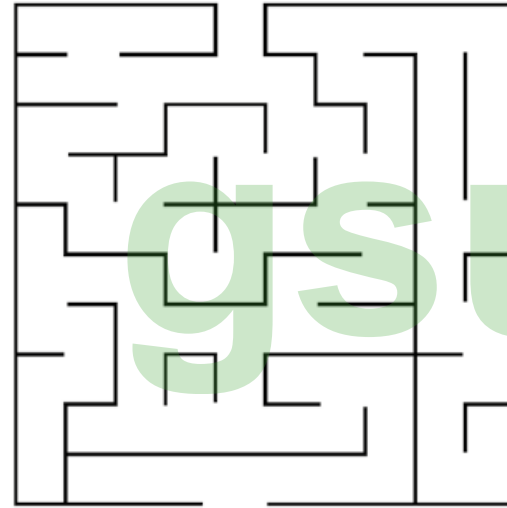

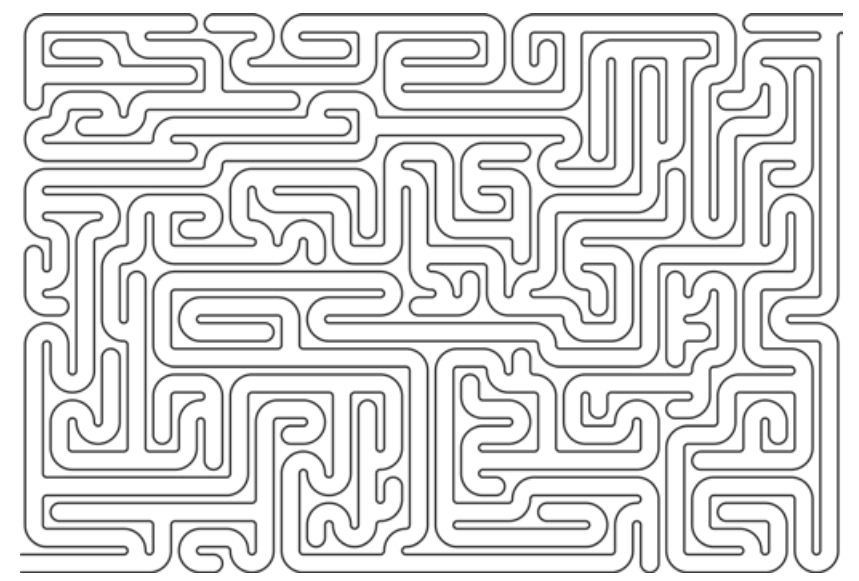
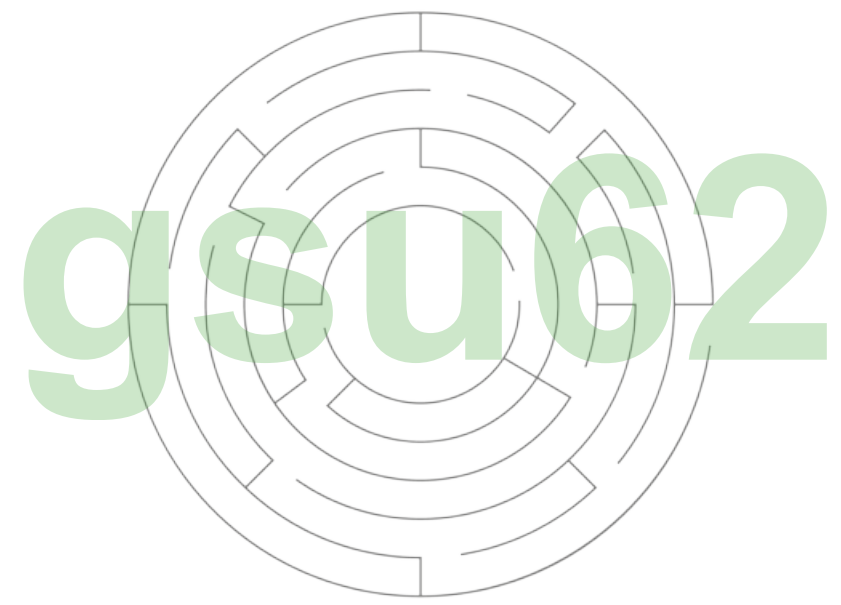
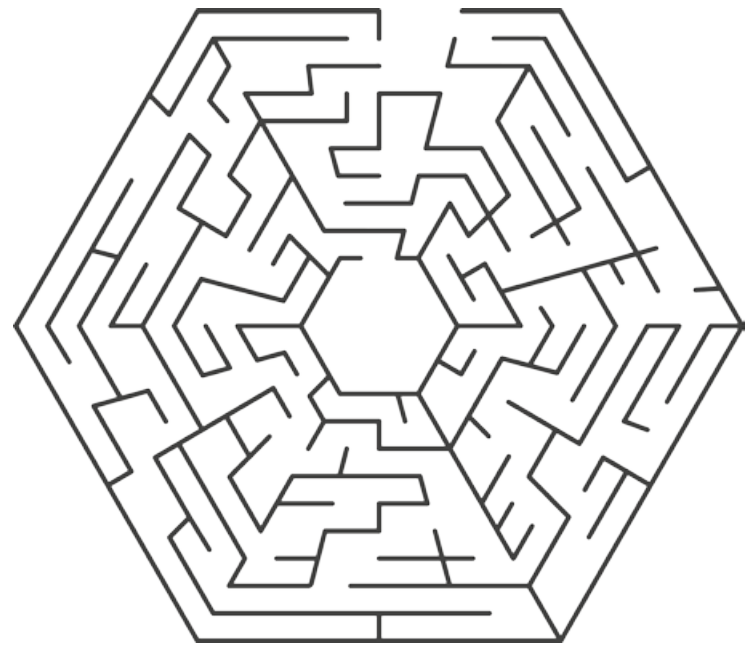
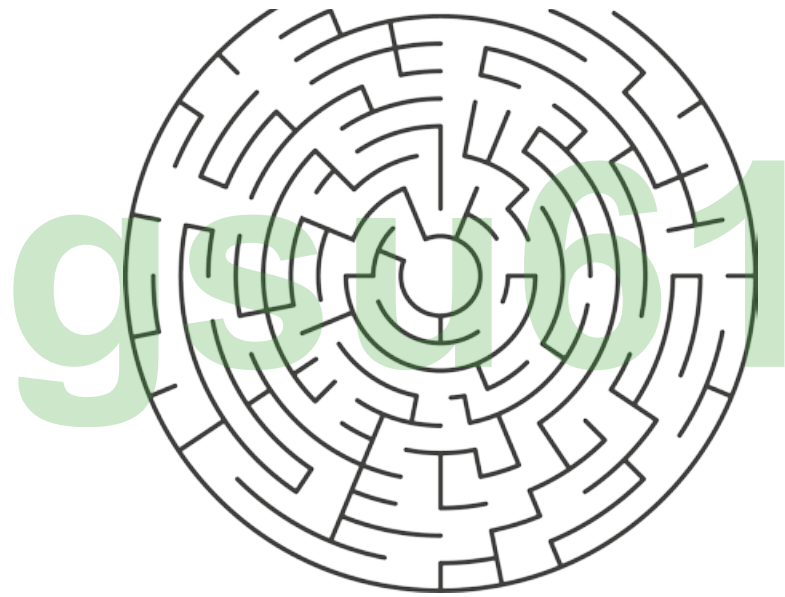

# Labyrinthe

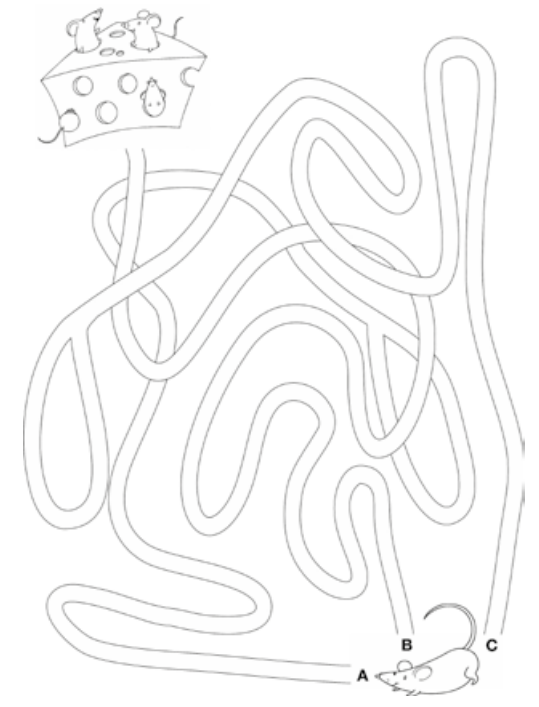
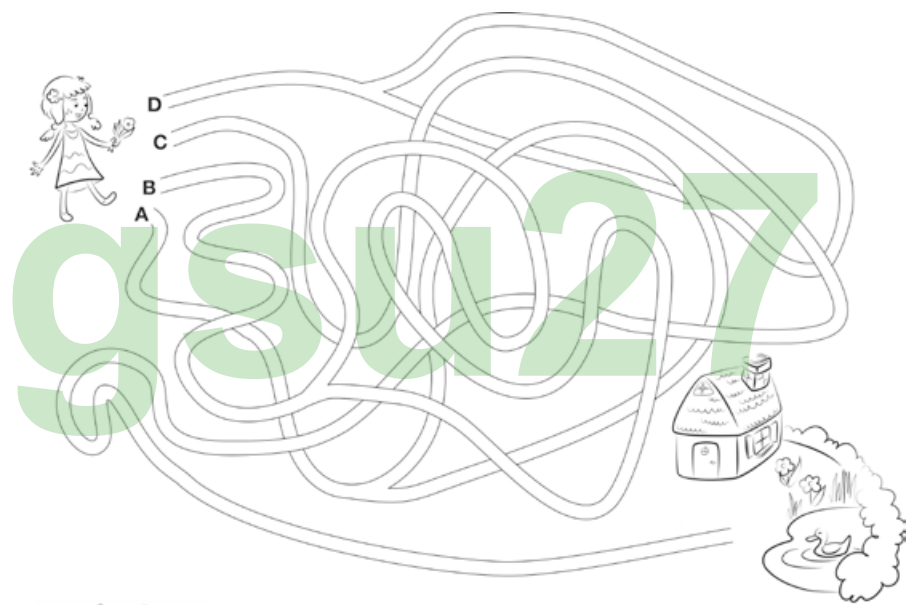

# Labyrinthe

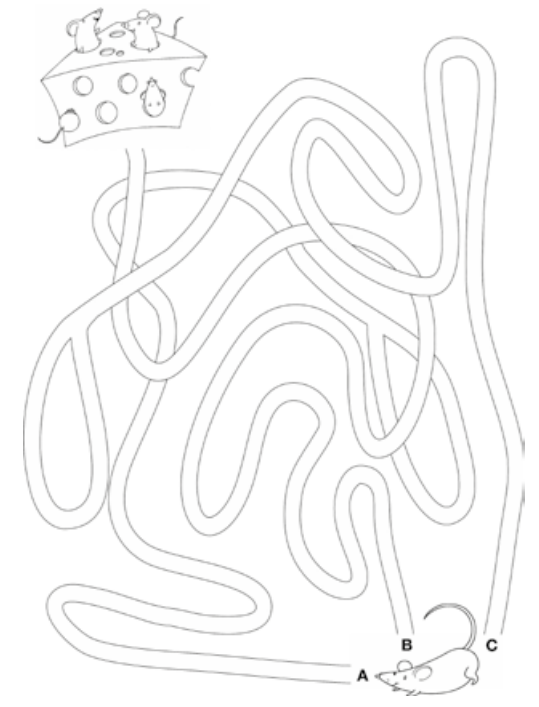
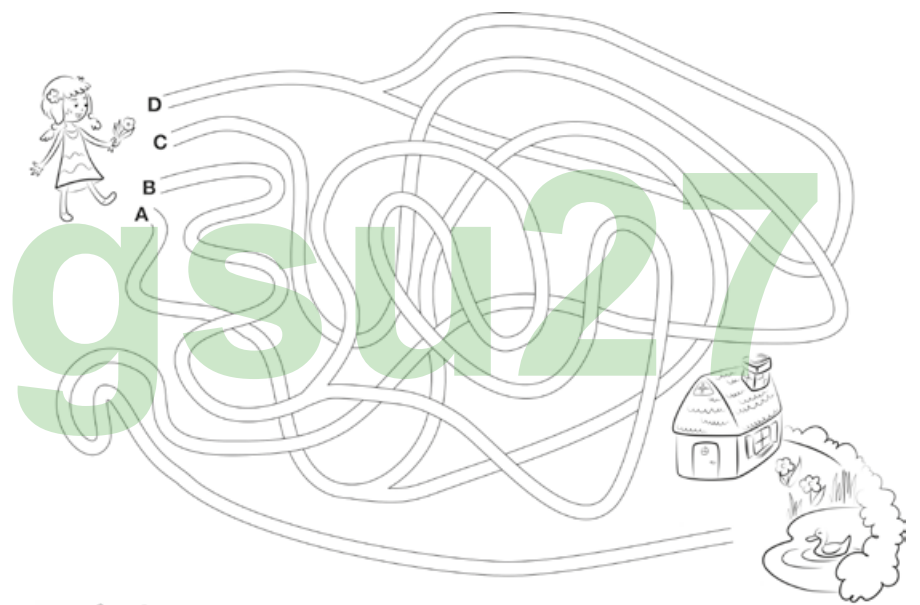

Rätsel



Welcher Schatten ist der Richtige?



Wohin gehören die Süßigkeiten?

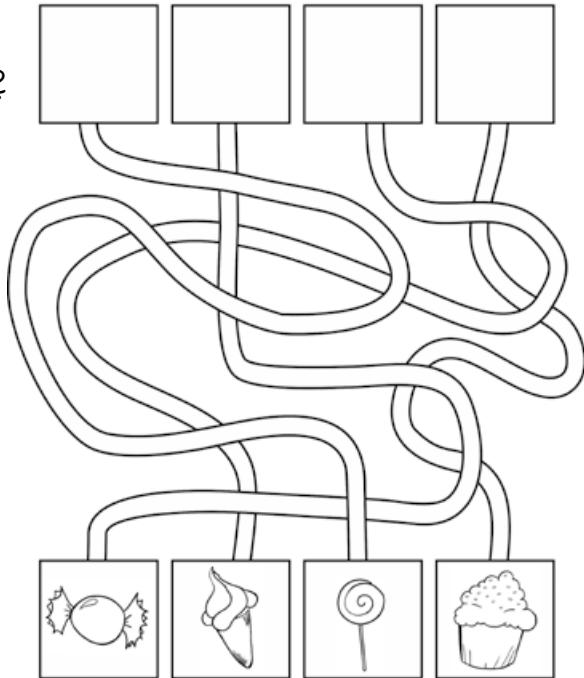

Rätsel



Welcher Schatten ist der Richtige?



Wohin gehören die Süßigkeiten?

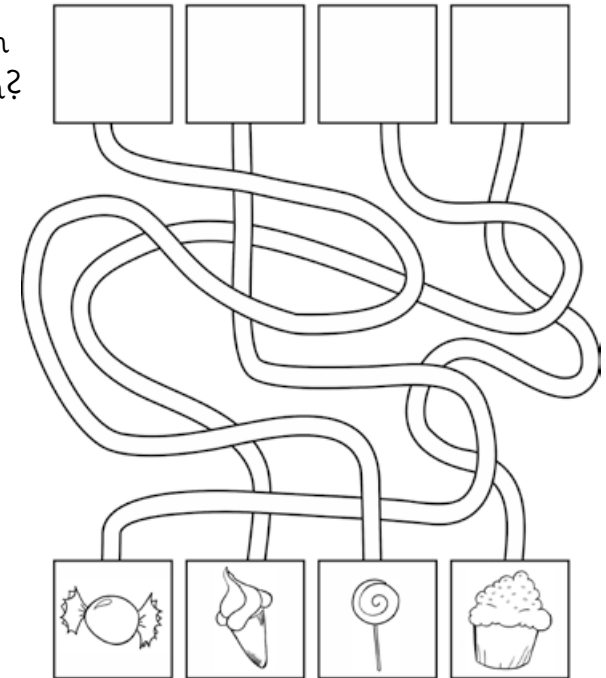

# Buchstabengitter mit 8 Tieren

gut geeignet  
für die  
Grundschule



A Z Z W T O L W S K V B M N Q E  
 R E E K R O K O D I L H J K L Ö  
 Y B C V B N S H U L L E R T U A  
 S R A D Q W E R M H U N D L Ä F  
 F A L J N E R Z U I L K J F S X  
 R E W V X N W Z T E O P K B M S  
 W Z E D A G I R A F F E T W R Q  
 E T U F S Q Y V X B M A U S Ö M  
 I W E T R Z M A N V H G S S U W  
 W F H L C E W Q D S T U I O G A  
 S F S T R E S W C Y W R T M N F  
 X A G I Z A I S K E L E F A N T  
 A P X G F N M E T Z U D K C L A  
 W E F E Z J F K L M C W R T W R  
 D G J R U T I R Q F I S C H U S

Krokodil  
Elefant

Tiger  
Giraffe

Fisch  
Zebra

Hund  
Maus

# Buchstabengitter mit 8 Tieren

gut geeignet  
für die  
Grundschule



A Z Z W T O L W S K V B M N Q E  
 R E E K R O K O D I L H J K L Ö  
 Y B C V B N S H U L L E R T U A  
 S R A D Q W E R M H U N D L Ä F  
 F A L J N E R Z U I L K J F S X  
 R E W V X N W Z T E O P K B M S  
 W Z E D A G I R A F F E T W R Q  
 E T U F S Q Y V X B M A U S Ö M  
 I W E T R Z M A N V H G S S U W  
 W F H L C E W Q D S T U I O G A  
 S F S T R E S W C Y W R T M N F  
 X A G I Z A I S K E L E F A N T  
 A P X G F N M E T Z U D K C L A  
 W E F E Z J F K L M C W R T W R  
 D G J R U T I R Q F I S C H U S

Krokodil  
Elefant

Tiger  
Giraffe

Fisch  
Zebra

Hund  
Maus

# Buchstabengitter

gut geeignet  
für die  
Grundschule



- |                |            |                 |
|----------------|------------|-----------------|
| Konzert        | Trompete   | Staatstheater   |
| Eintrittskarte | Kontrabass | Musikinstrument |
| Veranstaltung  | Gitarre    | Notenblatt      |
| Mikrofon       | Klarinette | Publikum        |
| Operette       | Schlagzeug | Klavier         |

Wie viel Lösungswörter wurden horizontal beziehungsweise vertikal angeordnet?

horizontal  Anzahl      vertikal  Anzahl

# Buchstabengitter

gut geeignet  
für die  
Grundschule



- |                |            |                 |
|----------------|------------|-----------------|
| Konzert        | Trompete   | Staatstheater   |
| Eintrittskarte | Kontrabass | Musikinstrument |
| Veranstaltung  | Gitarre    | Notenblatt      |
| Mikrofon       | Klarinette | Publikum        |
| Operette       | Schlagzeug | Klavier         |

Wie viel Lösungswörter wurden horizontal beziehungsweise vertikal angeordnet?

horizontal  Anzahl      vertikal  Anzahl



**Basket**  **Spiel**  
4 Buchstaben

**Haupt**  **Führung**  
5 Buchstaben

**Puppen**  **Tür**  
4 Buchstaben

**Obst**  **Blatt**  
5 Buchstaben

**Berg**  **Pferdchen**  
3 Buchstaben

**Wasser**  **Maschine**  
5 Buchstaben

**Diesel**  **Öl**  
5 Buchstaben

**Kinder**  **Bank**  
5 Buchstaben

**Welt**  **Bus**  
5 Buchstaben

**Vanille**  **Becher**  
3 Buchstaben

**Brot**  **Monster**  
6 Buchstaben



**Basket**  **Spiel**  
4 Buchstaben

**Haupt**  **Führung**  
5 Buchstaben

**Puppen**  **Tür**  
4 Buchstaben

**Obst**  **Blatt**  
5 Buchstaben

**Berg**  **Pferdchen**  
3 Buchstaben

**Wasser**  **Maschine**  
5 Buchstaben

**Diesel**  **Öl**  
5 Buchstaben

**Kinder**  **Bank**  
5 Buchstaben

**Welt**  **Bus**  
5 Buchstaben

**Vanille**  **Becher**  
3 Buchstaben

**Brot**  **Monster**  
6 Buchstaben

Denkaufgabe

Zeichne die Figuren nach.

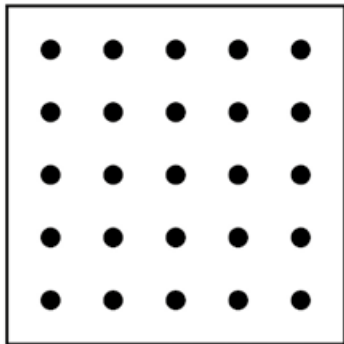
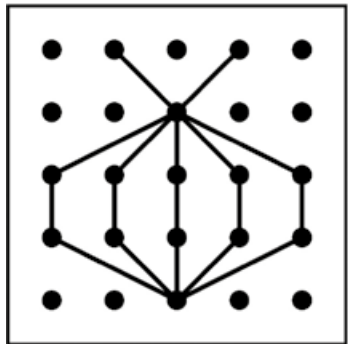
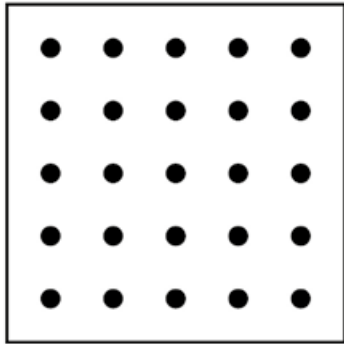
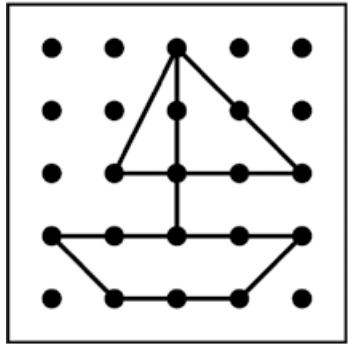
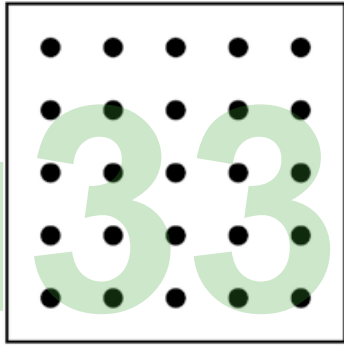

Denkaufgabe

Zeichne die Figuren nach.

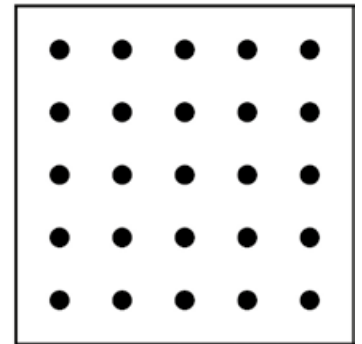
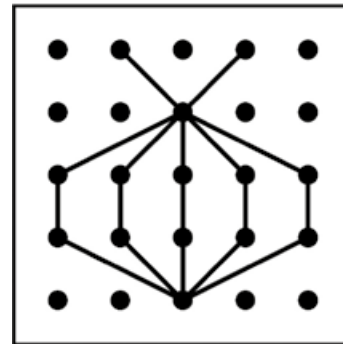
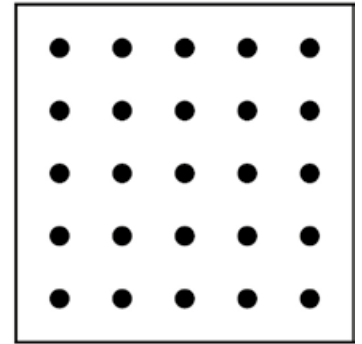
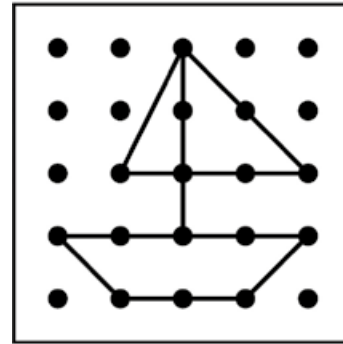
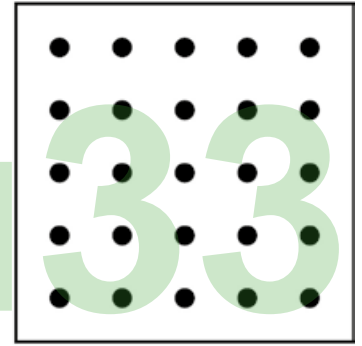
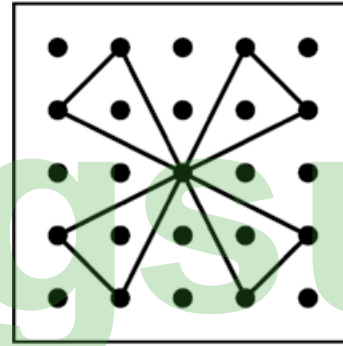

Rechenrätsel

14	+		-	2	=	15
+		+		+		
	+	7	-		=	6
-		+		+		
	+		-		=	13
=		=		=		
10		18		12		

34

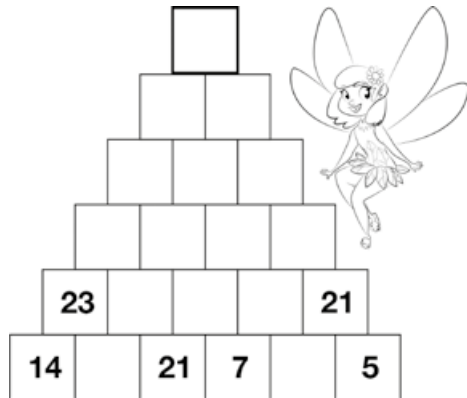
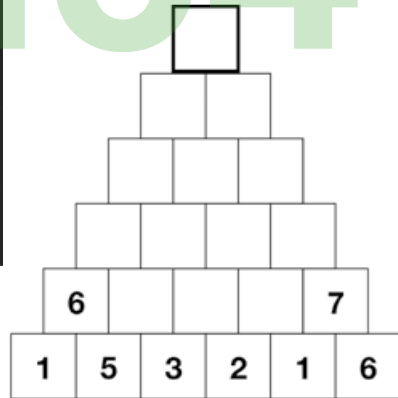

$$\begin{aligned} \bigcirc + \bigcirc &= \blacksquare \\ + \quad + \quad + \\ \blacksquare + \square &= 25 \\ = \quad = \quad = \\ \square + 20 &= ? \end{aligned}$$

Rechenrätsel

14	+		-	2	=	15
+		+		+		
	+	7	-		=	6
-		+		+		
	+		-		=	13
=		=		=		
10		18		12		

34

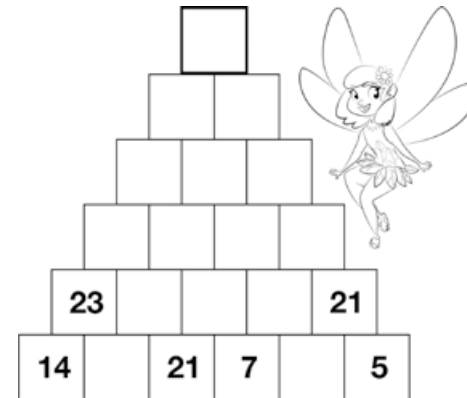
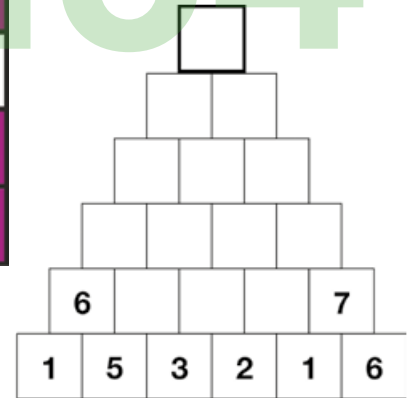

$$\begin{aligned} \bigcirc + \bigcirc &= \blacksquare \\ + \quad + \quad + \\ \blacksquare + \square &= 25 \\ = \quad = \quad = \\ \square + 20 &= ? \end{aligned}$$

# Fotorätsel

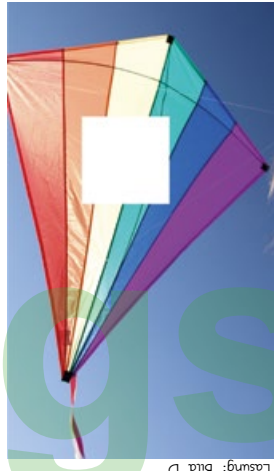

Welcher Bildausschnitt passt?

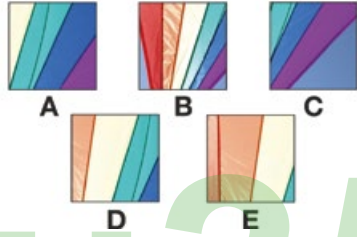

Was siehst Du auf den Bildern?



Welche 8 Möwen fehlen?



Lösung Bildausschnitt: Bild D

Lösung: Zwiebel, Tomate, Kiwi, Paprika

# Fotorätsel



Welcher Bildausschnitt passt?

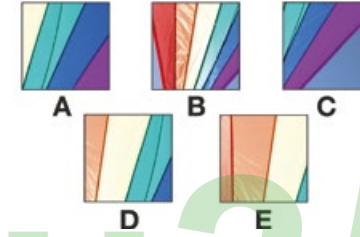

Was siehst Du auf den Bildern?



Welche 8 Möwen fehlen?



Lösung Bildausschnitt: Bild D

Lösung: Zwiebel, Tomate, Kiwi, Paprika

# Fotorätsel

Welcher Bildausschnitt passt?

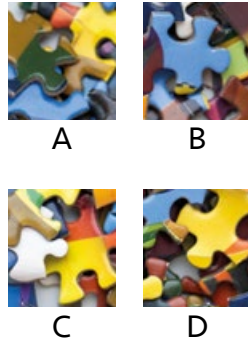

Welche 7 Wolken fehlen?



# Fotorätsel

Welcher Bildausschnitt passt?

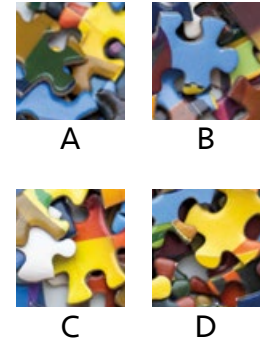

Welche 7 Wolken fehlen?





Auflösung zu den Fehlerbildern

gut geeignet  
für die  
Grundschule

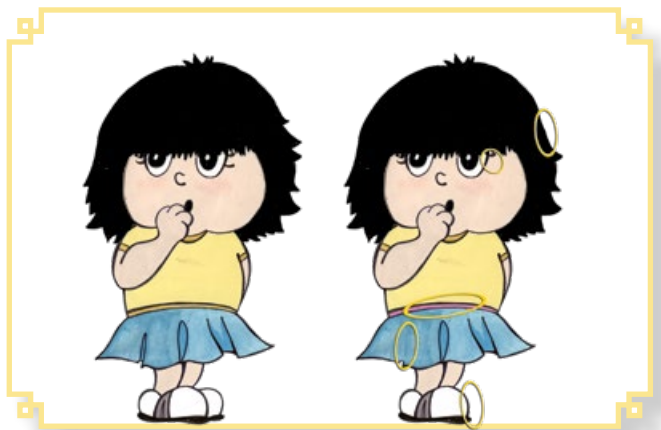
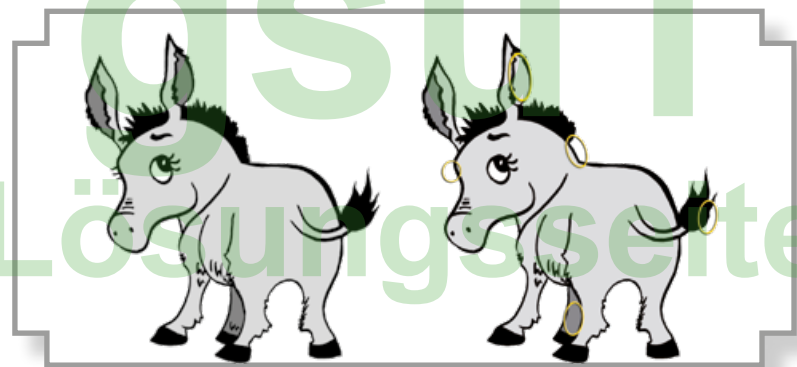
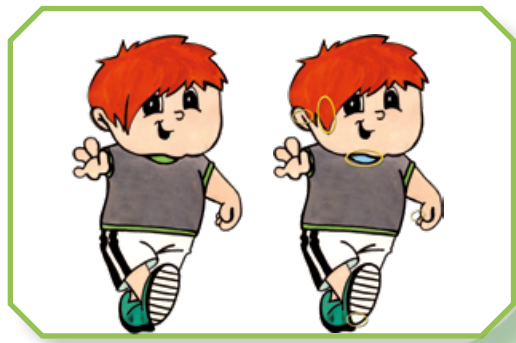

Auflösung zu den Fehlerbildern

gut geeignet  
für die  
Grundschule

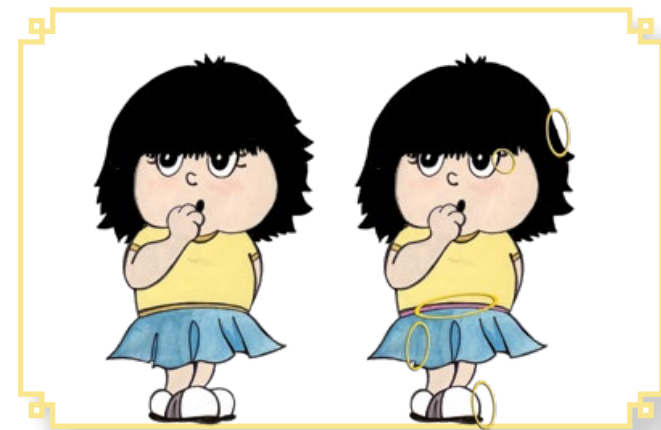

# Rätsel



Welche Wörter (22 insgesamt) hat die Schlange ver

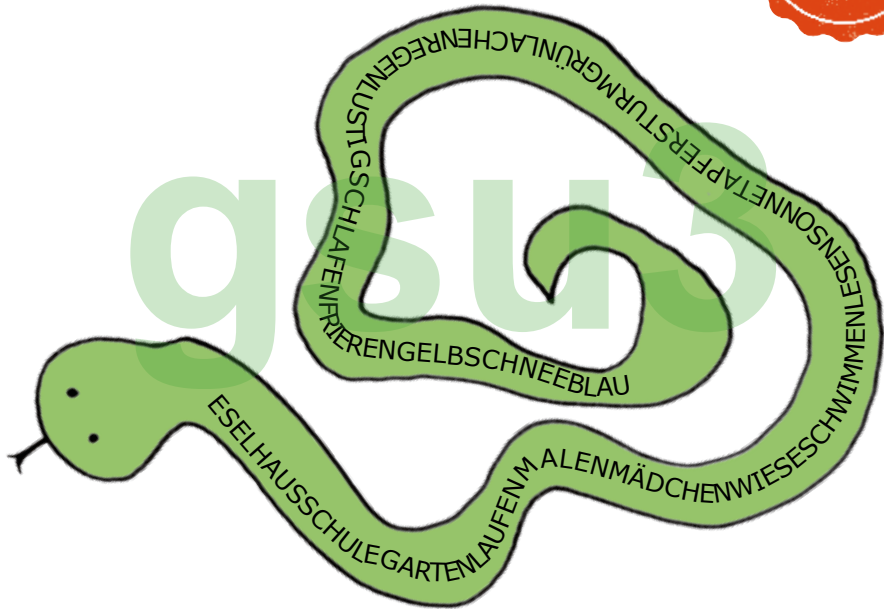

Esel,  
\_\_\_\_\_  
\_\_\_\_\_  
\_\_\_\_\_  
\_\_\_\_\_  
\_\_\_\_\_  
\_\_\_\_\_  
\_\_\_\_\_



# Rätsel



Welche Wörter (22 insgesamt) hat die Schlange ver

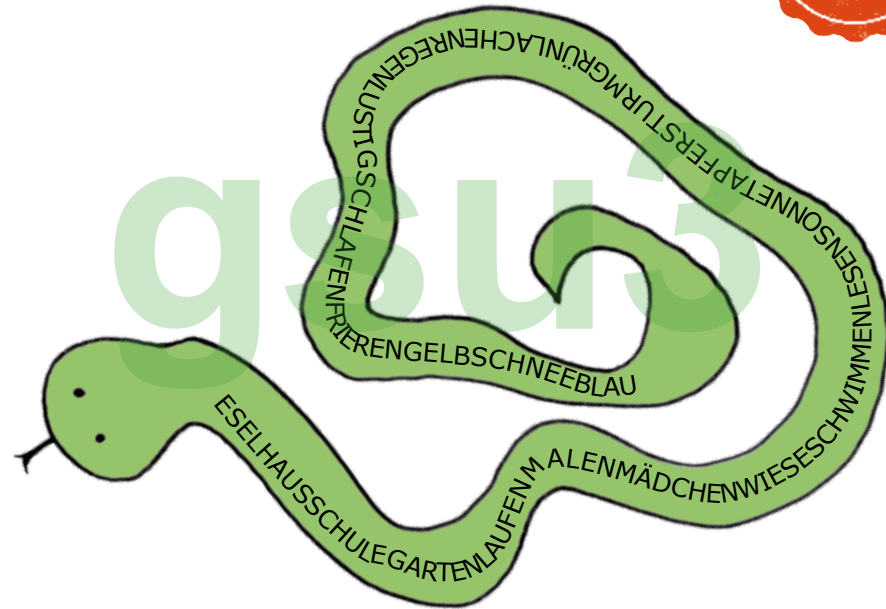

Esel,  
\_\_\_\_\_  
\_\_\_\_\_  
\_\_\_\_\_  
\_\_\_\_\_  
\_\_\_\_\_  
\_\_\_\_\_  
\_\_\_\_\_



**Rätselgeschichte 1**

Daisy macht einen Kopfstand, aber ohne Bodenberührung.

Wie geht das? Lösung: Daisy ist eine Ente: Köpfchen in das Wasser, Schwänzchen in die Höh!

**Rätselgeschichte 2**

Da schiebt jemand einen Stein vor ein Hotel, zahlt 40.000 Euro und geht weiter. Wo liegt das Hotel?

Lösung: Das Haus liegt auf der Schlossallee von Monopoly.

**Rätselgeschichte 3**

Er wurde fristlos entlassen, weil er bei Rot über die Straße ging.

Wer war das? Lösung: Der Blindenhund

**Rätselgeschichte 4**

Dieser Eisverkäufer sieht bei seiner Arbeit nie einen Sonnenstrahl. Warum?

Lösung: Das ist der Eisverkäufer im Kino.

**Rätselgeschichte 5**

Die Sonne scheint, es ist heiß – trotzdem trägt jeder einen

Anzug am Strand. Warum? Lösung: Alle hatten einen Badeanzug an.

**Rätselgeschichte 6**

Neulich sah ich zwei Frauen in der Straßenbahn. Die eine war dick, klein und rothaarig – die andere war groß, schlank und blond. Auf den ersten Blick sah ich jedoch, dass die beiden Schwestern waren. Wieso?

Lösung: Es waren zwei Nonnen.

**Rätselgeschichte 7**

Der Mann schwitzte stark. Trotzdem hatte er dicke Handschuhe an. Wieso?

Lösung: Der Mann war Boxer.

**Rätselgeschichte 8**

Da wird einer vor aller Augen kaltblütig erschossen. Der Mörder kann entfliehen und niemand sagt ein Wort. Warum?

Lösung: Das Ganze spielt sich auf der Leinwand eines Kinos ab.

**Rätselgeschichte 9**

Bei einem Duell zwischen zwei Männern schießt der eine und trifft seinen Gegner. Der Gegner freut sich. Warum?

Lösung: Das Ganze spielt sich auf dem Fußballplatz ab. In einem Elfmeterduell hält der Torwart den Ball.

**Rätselgeschichte 1**

Daisy macht einen Kopfstand, aber ohne Bodenberührung.

Wie geht das? Lösung: Daisy ist eine Ente: Köpfchen in das Wasser, Schwänzchen in die Höh!

**Rätselgeschichte 2**

Da schiebt jemand einen Stein vor ein Hotel, zahlt 40.000 Euro und geht weiter. Wo liegt das Hotel?

Lösung: Das Haus liegt auf der Schlossallee von Monopoly.

**Rätselgeschichte 3**

Er wurde fristlos entlassen, weil er bei Rot über die Straße ging.

Wer war das? Lösung: Der Blindenhund

**Rätselgeschichte 4**

Dieser Eisverkäufer sieht bei seiner Arbeit nie einen Sonnenstrahl. Warum?

Lösung: Das ist der Eisverkäufer im Kino.

**Rätselgeschichte 5**

Die Sonne scheint, es ist heiß – trotzdem trägt jeder einen

Anzug am Strand. Warum? Lösung: Alle hatten einen Badeanzug an.

**Rätselgeschichte 6**

Neulich sah ich zwei Frauen in der Straßenbahn. Die eine war dick, klein und rothaarig – die andere war groß, schlank und blond. Auf den ersten Blick sah ich jedoch, dass die beiden Schwestern waren. Wieso?

Lösung: Es waren zwei Nonnen.

**Rätselgeschichte 7**

Der Mann schwitzte stark. Trotzdem hatte er dicke Handschuhe an. Wieso?

Lösung: Der Mann war Boxer.

**Rätselgeschichte 8**

Da wird einer vor aller Augen kaltblütig erschossen. Der Mörder kann entfliehen und niemand sagt ein Wort. Warum?

Lösung: Das Ganze spielt sich auf der Leinwand eines Kinos ab.

**Rätselgeschichte 9**

Bei einem Duell zwischen zwei Männern schießt der eine und trifft seinen Gegner. Der Gegner freut sich. Warum?

Lösung: Das Ganze spielt sich auf dem Fußballplatz ab. In einem Elfmeterduell hält der Torwart den Ball.

Peter Superschlau hält Emma seine geschlossene Hand entgegen und sagt: „Wenn Du errätst, wie viel Geld ich in der Hand halte, darfst Du die fünf Euro behalten“.

Stehen zwei brennende Kerzen auf einem Tisch. Fragt die eine Kerze die andere: „Magst du heute Abend mit mir gemeinsam ausgehen“.

Tim kommt aufgeregt nach Hause und erzählt seiner Mutter, dass Dennis aus dem Schwimmbad geworfen wurde. „Warum das denn?“, will seine Mutter wissen. „Weil er ins Schwimmbecken gepinkelt hat“, sagt Tim. „Aber das passiert doch vielen Kindern“, meint seine Mutter. „Ja, aber nicht vom 10 Meter Brett!“

Der Nachbar erwischt den kleinen Paul beim Äpfel klauen. Da sagt der Nachbar zu Paul: „Das werde ich deinem Vater sagen, wo finde ich ihn denn?“ Darauf Paul: „Drei Äste über mir!“

Fritzchen fragt seine Mutter: „Wo warst Du eigentlich bei meiner Geburt?“ Mutter: „Na im Krankenhaus!“ Fritzchen: „Und wo war Papa?“ Mutter: „Auf der Arbeit!“ Darauf Fritzchen: „Toll immer lasst Ihr mich alleine.“

Fritzchen ging mit seiner Oma spazieren, plötzlich sah er ein 1-Euro-Stück, da sagte Fritzchen: „Oh, das möchte ich haben!“ Da sagte die Oma: „Fritzchen, man darf keine Sachen vom Boden aufheben!“ Später sah Fritzchen ein 2-Euro-Stück, dann sagte die Oma wieder: „Man darf keine Sachen vom Boden aufheben!“ Dann fand Fritzchen einen 5-Euro-Schein und die Oma sagte wieder: „Was auf dem Boden liegt, darf man nicht aufheben!“ Dann fiel die Oma hin und sagte: „Kannst du mir bitte aufhelfen, Fritzchen?“ Fritzchen sagte: „Nein, was auf dem Boden liegt, darf man nicht aufheben!“

Peter Superschlau hält Emma seine geschlossene Hand entgegen und sagt: „Wenn Du errätst, wie viel Geld ich in der Hand halte, darfst Du die fünf Euro behalten“.

Stehen zwei brennende Kerzen auf einem Tisch. Fragt die eine Kerze die andere: „Magst du heute Abend mit mir gemeinsam ausgehen“.

Tim kommt aufgeregt nach Hause und erzählt seiner Mutter, dass Dennis aus dem Schwimmbad geworfen wurde. „Warum das denn?“, will seine Mutter wissen. „Weil er ins Schwimmbecken gepinkelt hat“, sagt Tim. „Aber das passiert doch vielen Kindern“, meint seine Mutter. „Ja, aber nicht vom 10 Meter Brett!“

Der Nachbar erwischt den kleinen Paul beim Äpfel klauen. Da sagt der Nachbar zu Paul: „Das werde ich deinem Vater sagen, wo finde ich ihn denn?“ Darauf Paul: „Drei Äste über mir!“

Fritzchen fragt seine Mutter: „Wo warst Du eigentlich bei meiner Geburt?“ Mutter: „Na im Krankenhaus!“ Fritzchen: „Und wo war Papa?“ Mutter: „Auf der Arbeit!“ Darauf Fritzchen: „Toll immer lasst Ihr mich alleine.“

Fritzchen ging mit seiner Oma spazieren, plötzlich sah er ein 1-Euro-Stück, da sagte Fritzchen: „Oh, das möchte ich haben!“ Da sagte die Oma: „Fritzchen, man darf keine Sachen vom Boden aufheben!“ Später sah Fritzchen ein 2-Euro-Stück, dann sagte die Oma wieder: „Man darf keine Sachen vom Boden aufheben!“ Dann fand Fritzchen einen 5-Euro-Schein und die Oma sagte wieder: „Was auf dem Boden liegt, darf man nicht aufheben!“ Dann fiel die Oma hin und sagte: „Kannst du mir bitte aufhelfen, Fritzchen?“ Fritzchen sagte: „Nein, was auf dem Boden liegt, darf man nicht aufheben!“

## Witze



Streitgespräch am Morgen: „Ich geh nicht in die Schule!“  
„Doch, du gehst!“ „Nein: Die Schüler ärgern mich, die Lehrer verachten mich und der Hausmeister nimmt mich nicht ernst!“ „Jetzt reiß dich zusammen! Du bist schließlich der Direktor!“

Max kommt zu spät in die Schule: „Ich bin von Räufern überfallen worden!“  
„Und was hat man dir geraubt?“ fragt die Lehrerin.  
„Gott sei Dank nur die Hausaufgaben!“ antwortet Max.

„Wo ist denn dein Zeugnis?“, will die Mutter wissen.  
„Ich hab es meinem Freund geliehen, der will seine Eltern erschrecken.“

Lehrer zum Schüler: „Sag deinem Großvater, er soll morgen zu mir in die Schule kommen.“  
„Nicht mein Vater?“  
„Nein, ich möchte deinem Großvater zeigen, wie viele Fehler sein Sohn in deiner Hausaufgabe gemacht hat.“

Maxi trifft seinen Freund Noah auf der Straße. „Hallo Noah, wie heißt eigentlich Dein neuer Hund?“ Noah antwortet: „Keine Ahnung, er will es mir nicht sagen.“

Erster Schultag für die kleinen Kinder. Der Lehrer erklärt der Klasse: „Liebe Kinder, wenn ihr dringend auf Toilette müsst, dann braucht ihr einfach nur die Hand heben.“ – Klein Fritzchen meldet sich aus der letzten Reihe: „Und das hilft?“

Die Mutter fragt Simon: „Warum hast Du Deinen Teddybären denn ins Eisfach gelegt?“ Darauf antwortet Simon: „Na weil ich so gerne einen Eisbären hätte!“

## Witze



Streitgespräch am Morgen: „Ich geh nicht in die Schule!“  
„Doch, du gehst!“ „Nein: Die Schüler ärgern mich, die Lehrer verachten mich und der Hausmeister nimmt mich nicht ernst!“ „Jetzt reiß dich zusammen! Du bist schließlich der Direktor!“

Max kommt zu spät in die Schule: „Ich bin von Räufern überfallen worden!“  
„Und was hat man dir geraubt?“ fragt die Lehrerin.  
„Gott sei Dank nur die Hausaufgaben!“ antwortet Max.

„Wo ist denn dein Zeugnis?“, will die Mutter wissen.  
„Ich hab es meinem Freund geliehen, der will seine Eltern erschrecken.“

Martin trifft seinen Freund Lars auf der Straße. Er sagt: „Hallo Lars, schön Dich zu sehen! Wie geht Dein neues Fahrrad?“ Lars entgegnet: „Ein Fahrrad geht nicht. Ein Fahrrad fährt.“ Martin sagt: „Und wie fährt Dein Fahrrad?“ Lars antwortet: „Es geht.“

Lehrer zum Schüler: „Sag deinem Großvater, er soll morgen zu mir in die Schule kommen.“  
„Nicht mein Vater?“  
„Nein, ich möchte deinem Großvater zeigen, wie viele Fehler sein Sohn in deiner Hausaufgabe gemacht hat.“

Maxi trifft seinen Freund Noah auf der Straße. „Hallo Noah, wie heißt eigentlich Dein neuer Hund?“ Noah antwortet: „Keine Ahnung, er will es mir nicht sagen.“

Erster Schultag für die kleinen Kinder. Der Lehrer erklärt der Klasse: „Liebe Kinder, wenn ihr dringend auf Toilette müsst, dann braucht ihr einfach nur die Hand heben.“ – Klein Fritzchen meldet sich aus der letzten Reihe: „Und das hilft?“

Die Mutter fragt Simon: „Warum hast Du Deinen Teddybären denn ins Eisfach gelegt?“ Darauf antwortet Simon: „Na weil ich so gerne einen Eisbären hätte!“

## Witze



Streitgespräch am Morgen: „Ich geh nicht in die Schule!“  
„Doch, du gehst!“ „Nein: Die Schüler ärgern mich, die Lehrer verachten mich und der Hausmeister nimmt mich nicht ernst!“ „Jetzt rei dich zusammen! Du bist schließlich der Direktor!“

Max kommt zu spt in die Schule: „Ich bin von Rubern berfallen worden!“  
„Und was hat man dir geraubt?“ fragt die Lehrerin.  
„Gott sei Dank nur die Hausaufgaben!“ antwortet Max.

„Wo ist denn dein Zeugnis?“, will die Mutter wissen.  
„Ich hab es meinem Freund geliehen, der will seine Eltern erschrecken.“

Lehrer zum Schler: „Sag deinem Grovater, er soll morgen zu mir in die Schule kommen.“  
„Nicht mein Vater?“  
„Nein, ich mchte deinem Grovater zeigen, wie viele Fehler sein Sohn in deiner Hausaufgabe gemacht hat.“

Martin trifft seinen Freund Lars auf der Strae. Er sagt: „Hallo Lars, schn Dich zu sehen! Wie geht Dein neues Fahrrad?“ Lars entgegnet: „Ein Fahrrad geht nicht. Ein Fahrrad fhrt.“ Martin sagt: „Und wie fhrt Dein Fahrrad?“ Lars antwortet: „Es geht.“

Maxi trifft seinen Freund Noah auf der Strae. „Hallo Noah, wie heit eigentlich Dein neuer Hund?“ Noah antwortet: „Keine Ahnung, er will es mir nicht sagen.“

Erster Schultag fr die kleinen Kinder. Der Lehrer erklrt der Klasse: „Liebe Kinder, wenn ihr dringend auf Toilette msst, dann braucht ihr einfach nur die Hand heben.“ – Klein Fritzchen meldet sich aus der letzten Reihe: „Und das hilft?“

Die Mutter fragt Simon: „Warum hast Du Deinen Teddybren denn ins Eisfach gelegt?“ Darauf antwortet Simon: „Na weil ich so gerne einen Eisbren htte!“

## Witze



Streitgesprch am Morgen: „Ich geh nicht in die Schule!“  
„Doch, du gehst!“ „Nein: Die Schler rgern mich, die Lehrer verachten mich und der Hausmeister nimmt mich nicht ernst!“ „Jetzt rei dich zusammen! Du bist schließlich der Direktor!“

Max kommt zu spt in die Schule: „Ich bin von Rubern berfallen worden!“  
„Und was hat man dir geraubt?“ fragt die Lehrerin.  
„Gott sei Dank nur die Hausaufgaben!“ antwortet Max.

„Wo ist denn dein Zeugnis?“, will die Mutter wissen.  
„Ich hab es meinem Freund geliehen, der will seine Eltern erschrecken.“

Lehrer zum Schler: „Sag deinem Grovater, er soll morgen zu mir in die Schule kommen.“  
„Nicht mein Vater?“  
„Nein, ich mchte deinem Grovater zeigen, wie viele Fehler sein Sohn in deiner Hausaufgabe gemacht hat.“

Martin trifft seinen Freund Lars auf der Strae. Er sagt: „Hallo Lars, schn Dich zu sehen! Wie geht Dein neues Fahrrad?“ Lars entgegnet: „Ein Fahrrad geht nicht. Ein Fahrrad fhrt.“ Martin sagt: „Und wie fhrt Dein Fahrrad?“ Lars antwortet: „Es geht.“

Maxi trifft seinen Freund Noah auf der Strae. „Hallo Noah, wie heit eigentlich Dein neuer Hund?“ Noah antwortet: „Keine Ahnung, er will es mir nicht sagen.“

Erster Schultag fr die kleinen Kinder. Der Lehrer erklrt der Klasse: „Liebe Kinder, wenn ihr dringend auf Toilette msst, dann braucht ihr einfach nur die Hand heben.“ – Klein Fritzchen meldet sich aus der letzten Reihe: „Und das hilft?“

Die Mutter fragt Simon: „Warum hast Du Deinen Teddybren denn ins Eisfach gelegt?“ Darauf antwortet Simon: „Na weil ich so gerne einen Eisbren htte!“

Ein Lehrer erwischt einen Schüler beim Schlafen im Unterricht: „Ich glaube hier ist nicht der richtige Platz, um zu schlafen.“ Antwortet der Schüler: „Das geht schon, wenn sie nur ein bisschen leiser reden könnten.“

Der Lehrer zeigt zwei Eier. Das eine Ei ist braun und das andere weiß. Der Lehrer fragt die Schüler: „Was bemerkt ihr?“ Ein Schüler antwortet: „Das braune Ei war wohl im Urlaub.“

Zwei Mädchen gehen erst um 11 Uhr abends von einer Party heim. Sagt die eine: „Jetzt wird meine Mutter vor Wut kochen.“ Sagt die andere: „Du hast es gut, ich krieg um diese Zeit nie etwas Warmes.“

Klein-Erna abends zu ihrer Mutter: „Kennst du den Unterschied zwischen Radio, Fernsehen und Taschengelderhöhung?“ „Nein!“ „Das Radio hört man, das Fernsehen sieht man, aber von einer Taschengelderhöhung hört und sieht man leider überhaupt nichts!“

Der Lehrer fragt die Schüler: „Was versteht man unter einer Bahnunterführung?“ Es meldet sich ein Schüler: „Kein Wort, wenn ein Zug darüber fährt.“

Sagt ein Mädchen zu einem Jungen: „Weißt du, dass Mädchen schlauer sind als Jungs?“ Antwortet der Junge: „Nein, das wusste ich nicht.“ Antwortet das Mädchen: „Siehst Du!“

Zwei Freunde schauen Fußball: „Ein gutes Spiel“, sagt der eine, „nur die Tore fehlen!“ „Wieso, da stehen doch zwei!“

Oma ist zu Besuch und schüttelt beim Essen mißbilligend den Kopf und tadelt ihre Enkelin: „Aber Julia, wie kann man nur mit vollem Mund reden?“ Antwortet Julia: „Alles Übung, Oma.“

Ein Lehrer erwischt einen Schüler beim Schlafen im Unterricht: „Ich glaube hier ist nicht der richtige Platz, um zu schlafen.“ Antwortet der Schüler: „Das geht schon, wenn sie nur ein bisschen leiser reden könnten.“

Der Lehrer zeigt zwei Eier. Das eine Ei ist braun und das andere weiß. Der Lehrer fragt die Schüler: „Was bemerkt ihr?“ Ein Schüler antwortet: „Das braune Ei war wohl im Urlaub.“

Zwei Mädchen gehen erst um 11 Uhr abends von einer Party heim. Sagt die eine: „Jetzt wird meine Mutter vor Wut kochen.“ Sagt die andere: „Du hast es gut, ich krieg um diese Zeit nie etwas Warmes.“

Klein-Erna abends zu ihrer Mutter: „Kennst du den Unterschied zwischen Radio, Fernsehen und Taschengelderhöhung?“ „Nein!“ „Das Radio hört man, das Fernsehen sieht man, aber von einer Taschengelderhöhung hört und sieht man leider überhaupt nichts!“

Der Lehrer fragt die Schüler: „Was versteht man unter einer Bahnunterführung?“ Es meldet sich ein Schüler: „Kein Wort, wenn ein Zug darüber fährt.“

Sagt ein Mädchen zu einem Jungen: „Weißt du, dass Mädchen schlauer sind als Jungs?“ Antwortet der Junge: „Nein, das wusste ich nicht.“ Antwortet das Mädchen: „Siehst Du!“

Zwei Freunde schauen Fußball: „Ein gutes Spiel“, sagt der eine, „nur die Tore fehlen!“ „Wieso, da stehen doch zwei!“

Oma ist zu Besuch und schüttelt beim Essen mißbilligend den Kopf und tadelt ihre Enkelin: „Aber Julia, wie kann man nur mit vollem Mund reden?“ Antwortet Julia: „Alles Übung, Oma.“

## Witze

Dein  
Lieblingwitz:

Stehen zwei brennende Kerzen auf einem Tisch. Fragt die eine Kerze die andere: „Magst du heute Abend mit mir gemeinsam ausgehen“.

Peter Superschlau hält Emma seine geschlossene Hand entgegen und sagt: „Wenn Du errätst, wie viel Geld ich in der Hand halte, darfst Du die fünf Euro behalten“.

Chemielehrer:  
„Was ist flüssiger als Wasser?“  
Fritzchen:  
„Hausaufgaben, die sind überflüssig!“

Lehrer zum Schüler: „Sag deinem Großvater, er soll morgen zu mir in die Schule kommen.“

„Nicht mein Vater?“

„Nein, ich möchte deinem Großvater zeigen, wie viele Fehler sein Sohn in deiner Hausaufgabe gemacht hat.“

Fritzchen ging mit seiner Oma spazieren, plötzlich sah er ein 1-Euro-Stück, da sagte Fritzchen: „Oh, das möchte ich haben!“ Da sagte die Oma: „Fritzchen, man darf keine Sachen vom Boden aufheben!“ Später sah Fritzchen ein 2-Euro-Stück, dann sagte die Oma wieder: „Man darf keine Sachen vom Boden aufheben!“ Dann fand Fritzchen einen 5-Euro-Schein und die Oma sagte wieder: „Was auf dem Boden liegt, darf man nicht aufheben!“ Dann fiel die Oma hin und sagte: „Kannst du mir bitte aufhelfen, Fritzchen?“ Fritzchen sagte: „Nein, was auf dem Boden liegt, darf man nicht aufheben!“

## Witze

Dein  
Lieblingwitz:

Stehen zwei brennende Kerzen auf einem Tisch. Fragt die eine Kerze die andere: „Magst du heute Abend mit mir gemeinsam ausgehen“.

Peter Superschlau hält Emma seine geschlossene Hand entgegen und sagt: „Wenn Du errätst, wie viel Geld ich in der Hand halte, darfst Du die fünf Euro behalten“.

Chemielehrer:  
„Was ist flüssiger als Wasser?“  
Fritzchen:  
„Hausaufgaben, die sind überflüssig!“

Lehrer zum Schüler: „Sag deinem Großvater, er soll morgen zu mir in die Schule kommen.“

„Nicht mein Vater?“

„Nein, ich möchte deinem Großvater zeigen, wie viele Fehler sein Sohn in deiner Hausaufgabe gemacht hat.“

Fritzchen ging mit seiner Oma spazieren, plötzlich sah er ein 1-Euro-Stück, da sagte Fritzchen: „Oh, das möchte ich haben!“ Da sagte die Oma: „Fritzchen, man darf keine Sachen vom Boden aufheben!“ Später sah Fritzchen ein 2-Euro-Stück, dann sagte die Oma wieder: „Man darf keine Sachen vom Boden aufheben!“ Dann fand Fritzchen einen 5-Euro-Schein und die Oma sagte wieder: „Was auf dem Boden liegt, darf man nicht aufheben!“ Dann fiel die Oma hin und sagte: „Kannst du mir bitte aufhelfen, Fritzchen?“ Fritzchen sagte: „Nein, was auf dem Boden liegt, darf man nicht aufheben!“

## Witze

Tim kommt aufgeregt nach Hause und erzählt seiner Mutter, dass Dennis aus dem Schwimmbad geworfen wurde. „Warum das denn?“, will seine Mutter wissen. „Weil er ins Schwimmbecken gepinkelt hat“, sagt Tim. „Aber das passiert doch vielen Kindern“, meint seine Mutter. „Ja, aber nicht vom 10 Meter Brett!“

Fritzchen fragt seine Mutter: „Wo warst Du eigentlich bei meiner Geburt?“ Mutter: „Na im Krankenhaus!“ Fritzchen: „Und wo war Papa?“ - Mutter: „Auf der Arbeit!“ Darauf Fritzchen: „Toll immer lasst Ihr mich alleine.“

Martin trifft seinen Freund Lars auf der Straße. Er sagt: „Hallo Lars, schön Dich zu sehen! Wie geht Dein neues Fahrrad?“ Lars entgegnet: „Ein Fahrrad geht nicht. Ein Fahrrad fährt.“ Martin sagt: „Und wie fährt Dein Fahrrad?“ Lars antwortet: „Es geht.“

Ein Schüler schläft im Unterricht. Der Lehrer weckt ihn: „Ich kann mir nicht vorstellen, dass das der richtige Platz zum Schlafen ist!“ Darauf der Schüler: „Ach, es geht schon. Sie müssen nur leiser sprechen!“

Die Lehrerin fragt Fritzchen: „Wie hieß noch mal die Hauptstadt von Deutschland?“

Fritzchen ist empört: „Sie sind aber vergesslich. Gestern haben Sie mich doch schon dasselbe gefragt und ich habe Ihnen gesagt, dass ich es nicht weiß!“

Der Nachbar erwischt den kleinen Paul beim Äpfel klauen. Da sagt der Nachbar zu Paul: „Das werde ich deinem Vater sagen, wo finde ich ihn denn?“ Darauf Paul: „Drei Äste über mir!“

## Witze

Tim kommt aufgeregt nach Hause und erzählt seiner Mutter, dass Dennis aus dem Schwimmbad geworfen wurde. „Warum das denn?“, will seine Mutter wissen. „Weil er ins Schwimmbecken gepinkelt hat“, sagt Tim. „Aber das passiert doch vielen Kindern“, meint seine Mutter. „Ja, aber nicht vom 10 Meter Brett!“

Fritzchen fragt seine Mutter: „Wo warst Du eigentlich bei meiner Geburt?“ Mutter: „Na im Krankenhaus!“ Fritzchen: „Und wo war Papa?“ - Mutter: „Auf der Arbeit!“ Darauf Fritzchen: „Toll immer lasst Ihr mich alleine.“

Martin trifft seinen Freund Lars auf der Straße. Er sagt: „Hallo Lars, schön Dich zu sehen! Wie geht Dein neues Fahrrad?“ Lars entgegnet: „Ein Fahrrad geht nicht. Ein Fahrrad fährt.“ Martin sagt: „Und wie fährt Dein Fahrrad?“ Lars antwortet: „Es geht.“

Ein Schüler schläft im Unterricht. Der Lehrer weckt ihn: „Ich kann mir nicht vorstellen, dass das der richtige Platz zum Schlafen ist!“ Darauf der Schüler: „Ach, es geht schon. Sie müssen nur leiser sprechen!“

Die Lehrerin fragt Fritzchen: „Wie hieß noch mal die Hauptstadt von Deutschland?“

Fritzchen ist empört: „Sie sind aber vergesslich. Gestern haben Sie mich doch schon dasselbe gefragt und ich habe Ihnen gesagt, dass ich es nicht weiß!“

Der Nachbar erwischt den kleinen Paul beim Äpfel klauen. Da sagt der Nachbar zu Paul: „Das werde ich deinem Vater sagen, wo finde ich ihn denn?“ Darauf Paul: „Drei Äste über mir!“

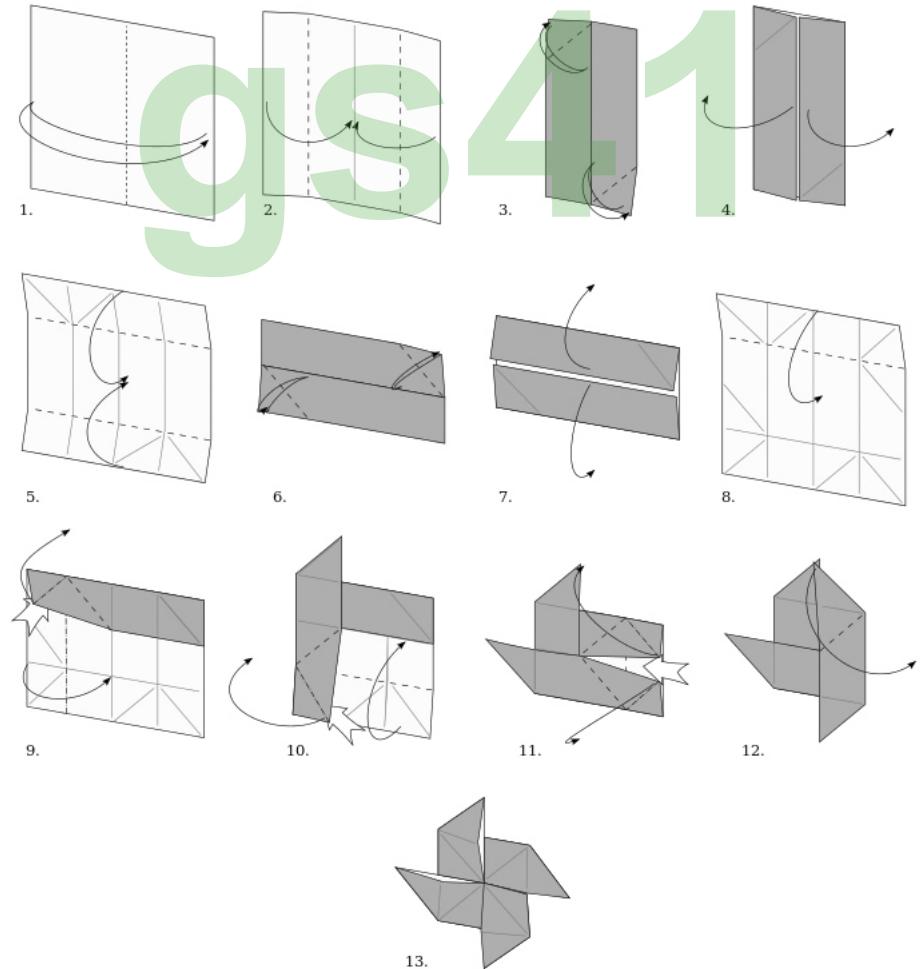
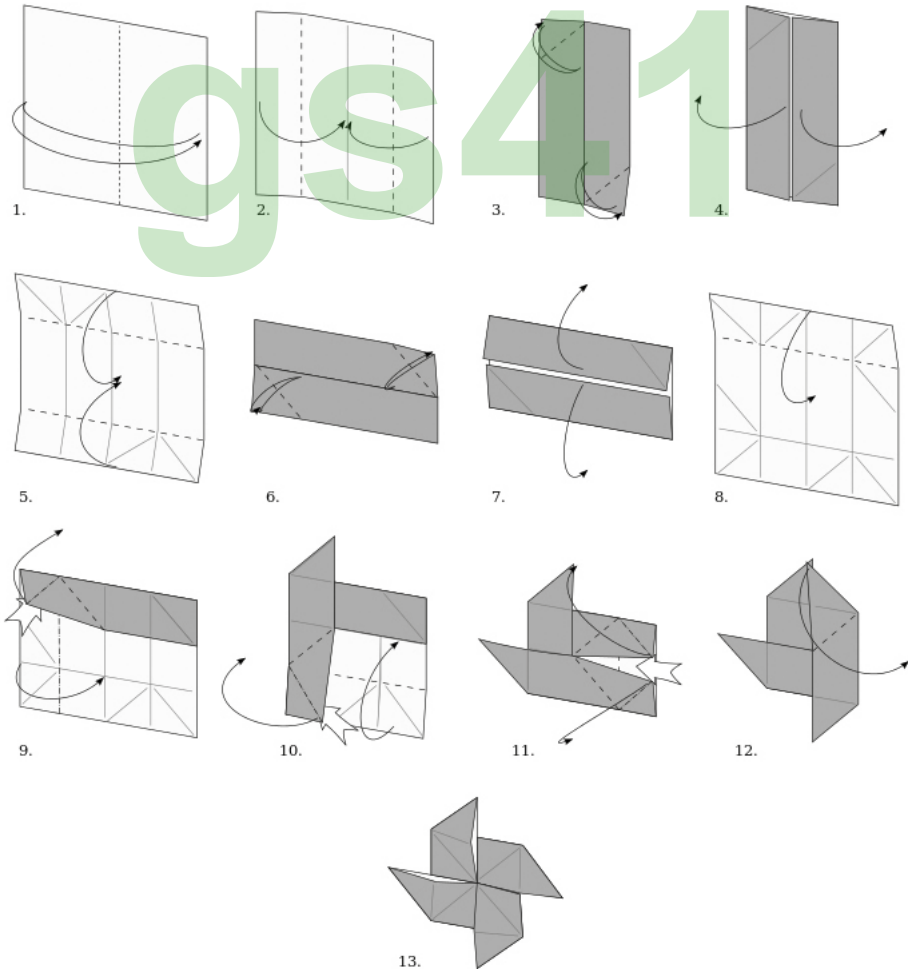

### Herz

Designer: unbekannt

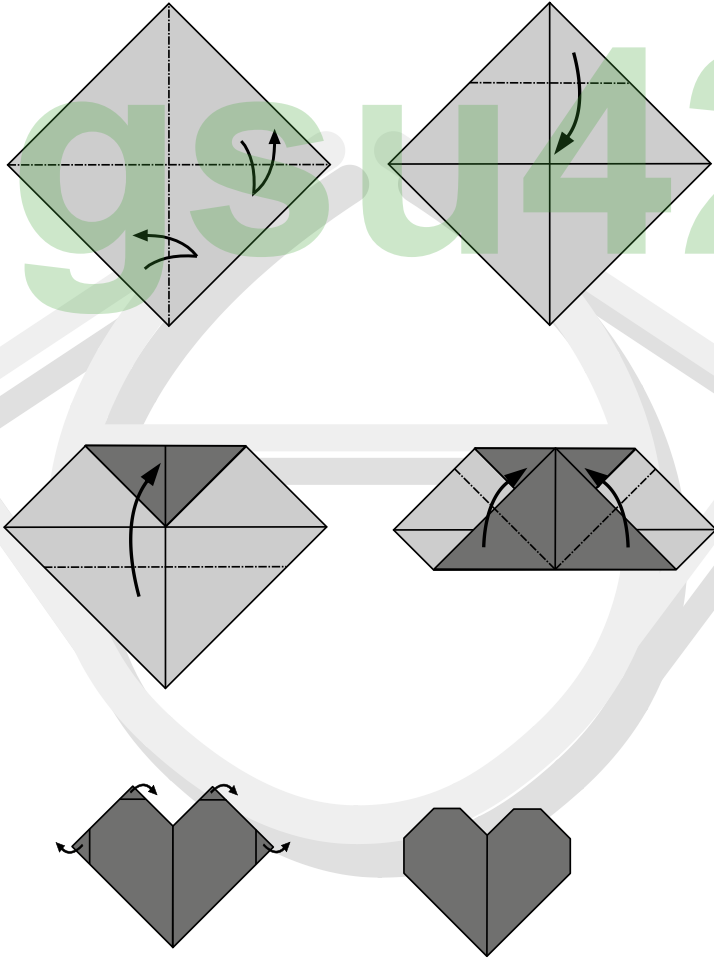

Ecken nach hinten umschlagen

Diese Bastelanleitung erstellte Stephanie Meschke & Claudius Grünberg

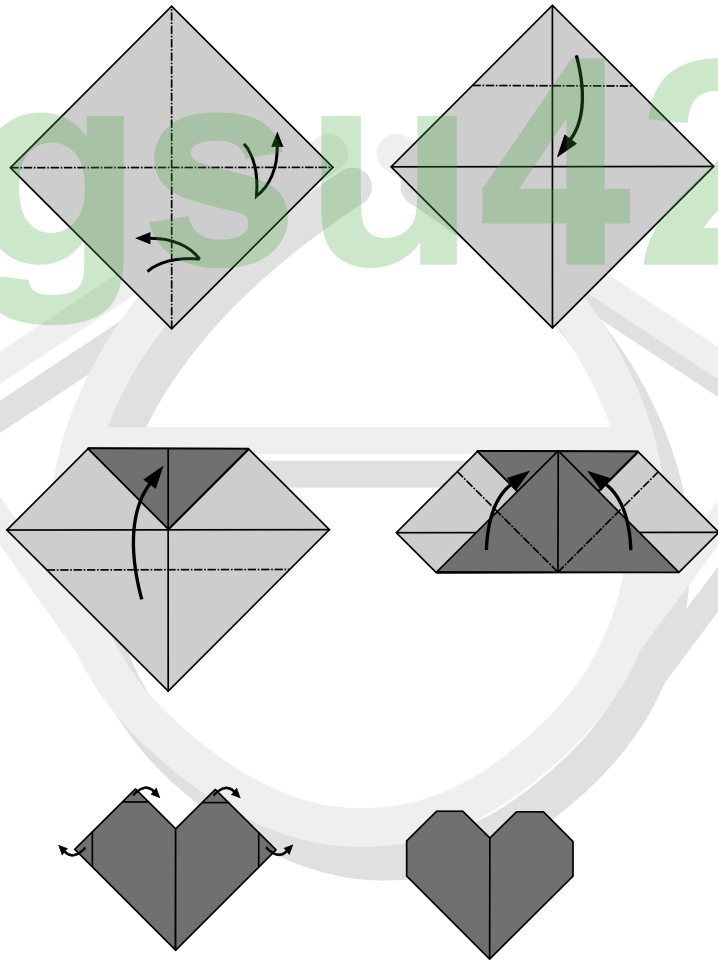

Ecken nach hinten umschlagen

Diese Bastelanleitung erstellte Stephanie Meschke & Claudius Grünberg

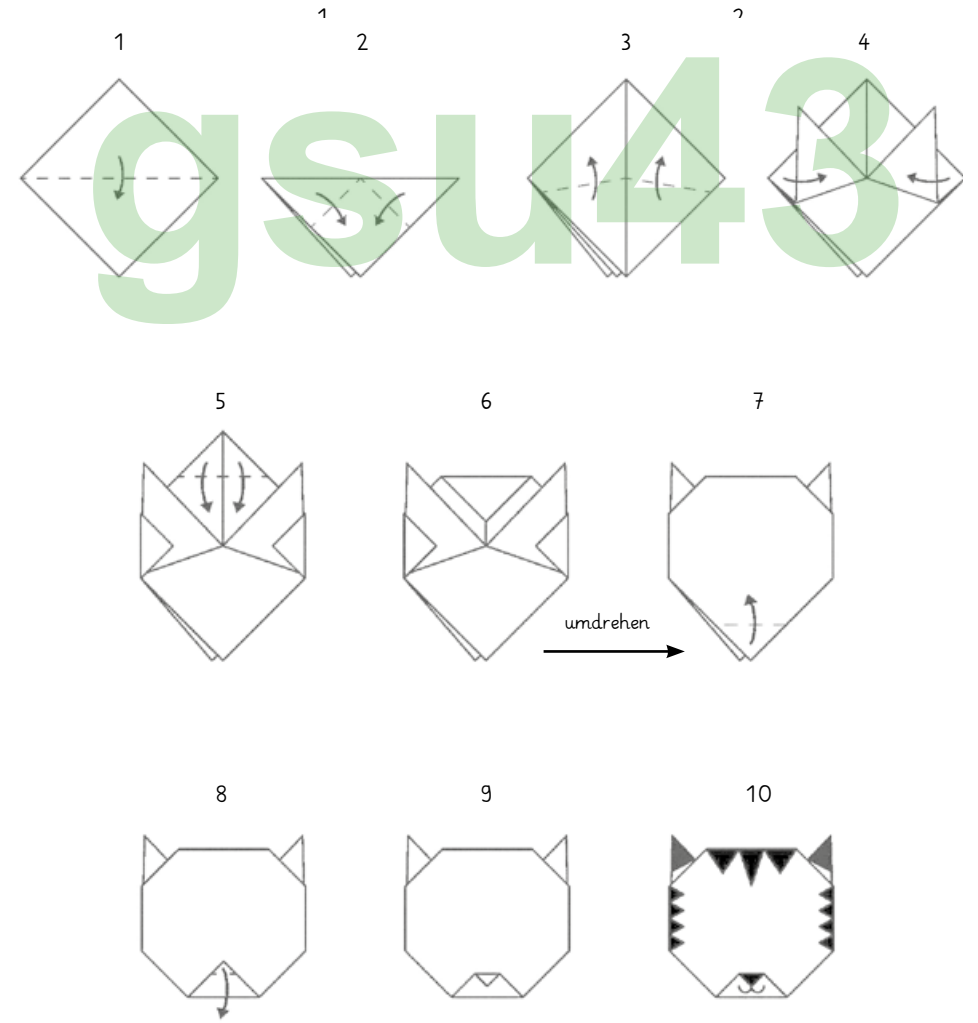
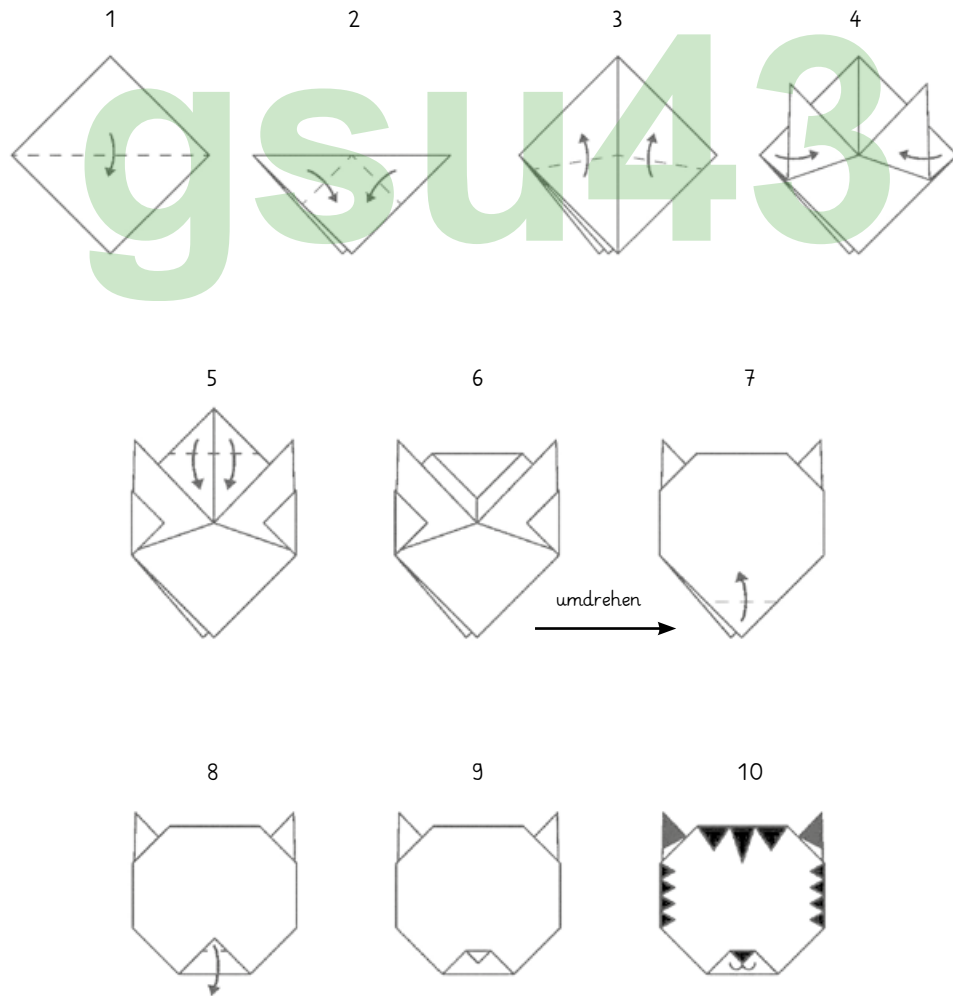

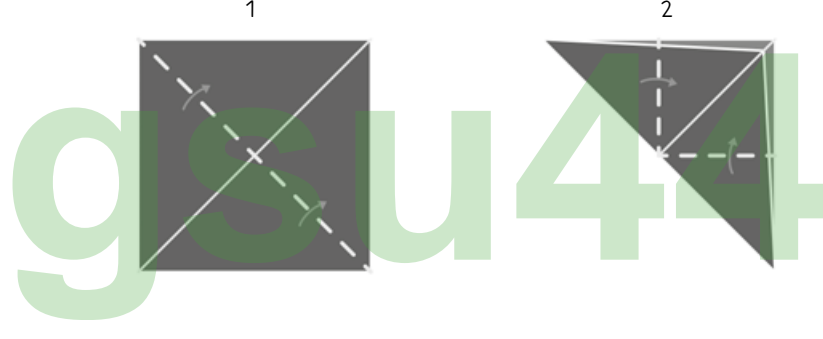
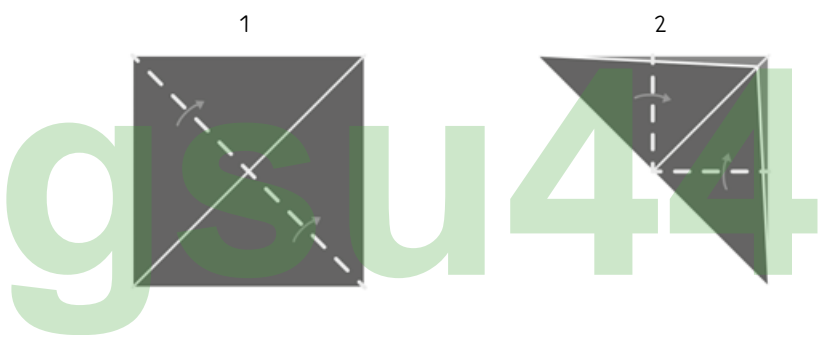

Tic Tac Toe

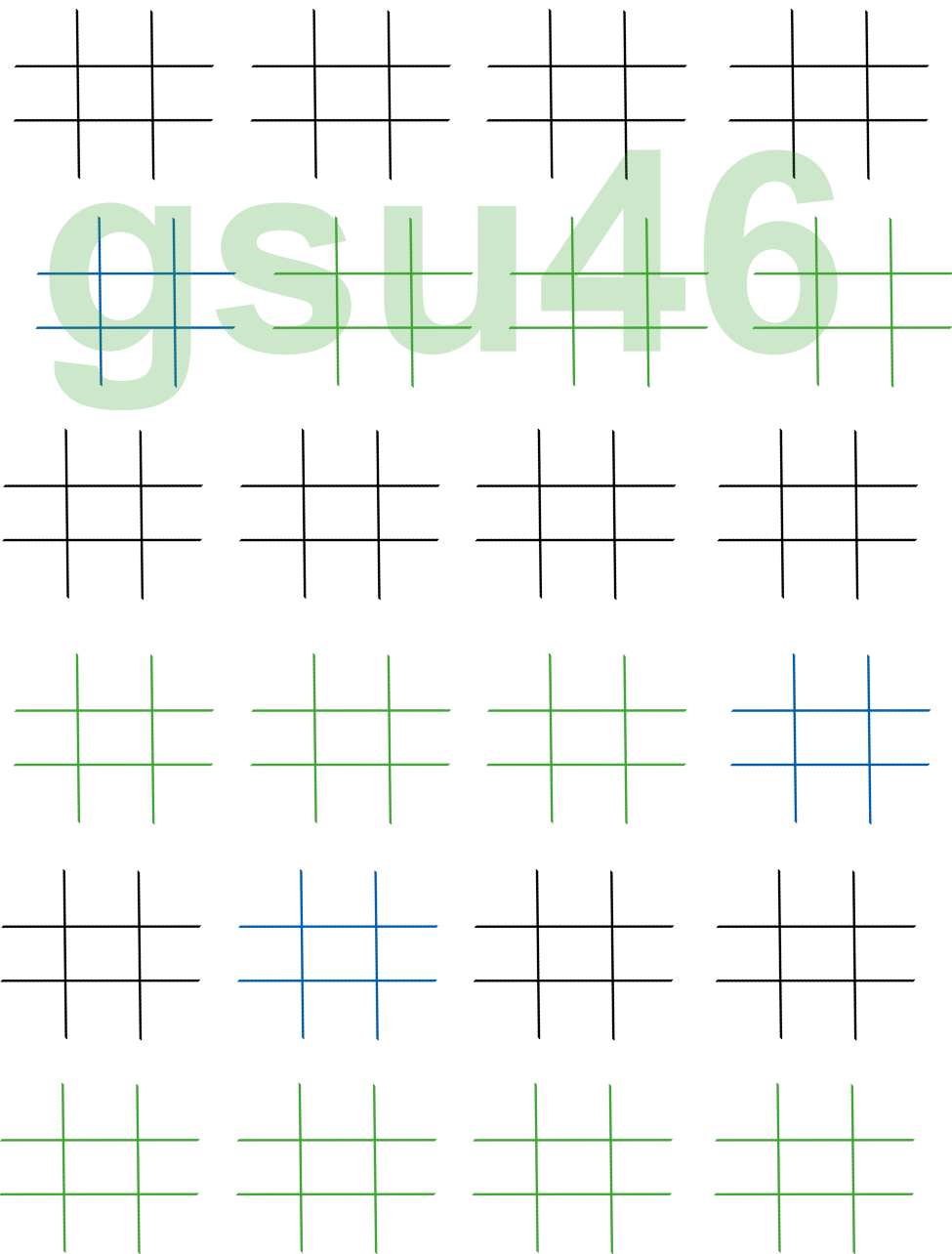

Tic Tac Toe





Eigene Flotte

	A	B	C	D	E	F	G	H	I	J	K	L
1												
2												
3												
4												
5												
6												
7												
8												
9												
10												
11												
12												

1 x 4



2 x 3

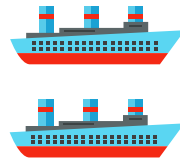

3 x 2

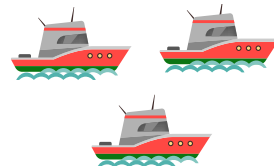

4 x 1

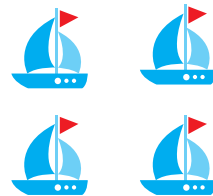

Flotte vom Gegner

	A	B	C	D	E	F	G	H	I	J	K	L
1												
2												
3												
4												
5												
6												
7												
8												
9												
10												
11												
12												

Eigene Flotte

	A	B	C	D	E	F	G	H	I	J	K	L
1												
2												
3												
4												
5												
6												
7												
8												
9												
10												
11												
12												

1 x 4

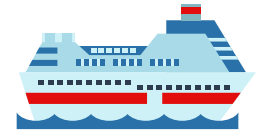

2 x 3

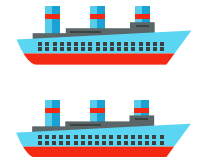

3 x 2

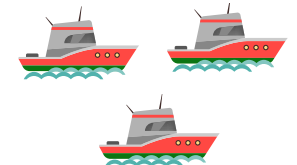

4 x 1

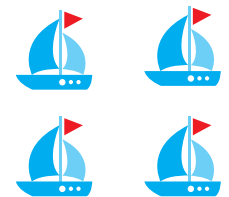

Flotte vom Gegner

	A	B	C	D	E	F	G	H	I	J	K	L
1												
2												
3												
4												
5												
6												
7												
8												
9												
10												
11												
12												